

GSM VÝTAHOVÝ KOMUNIKAČNÍ SYSTÉM

# GSM Lift Watch *Voice*



Návod k instalaci a programování v3.2

od fw 127

Zařízení je určeno k nouzovému hlasovému spojení kabiny výtahu s havarijní službou, hasiči, policií, obsluhou apod. Zařízení splňuje požadavky norem EN 81-28+AC:2019-04 a EN 81-70.

### **Základní technické parametry:**

Napájení	8 až 30V ss, 50 až 500mA (dle provozu)
Vestavný aku	Li-Ion 2000 mAh - cca 12h provozu v pohotovostním stavu
GSM síť	900/1800MHz
Ext. signalizace	LED nebo žárovky 12V (24V) max.100mA
Vstupy	2x – 1x blokáce volání, 1x univerzální
Výstupy	1x přepínací kontakt relé 24V/100 mA
Spojení s PC	miniUSB
Základní jednotka	131 x 111 x 38,5 mm
Modul ReMicA/L1	110 x 78 x 38 mm (bez úchytů)
Modul ReMicAS1	135 x 66 x 22 mm

### **Základní vlastnosti:**

- V místě použití není potřeba žádná telefonní linka
- Možnost hlásek pro kabinu, šachtu i strojovnu (ReMicA1, ReMicAS1 ReMicL1, ReMicB + PREPOJ) – simultánní spojení všech jednotek s dispečinkem/ spojení pouze strojovny s hláskami v šachtě a kabině.
- Vyměnitelný záložní akumulátor
- Jednoduchá instalace a nastavení (v základu pouze uložení jednoho telefonního čísla na SIM)
- po aktivaci postupné volání až na 7 čísel (MASTER1-7) uložených na SIM kartě. Na jiná než naprogramovaná čísla nelze volat.
- automatické kontrolní volání jednou za 1-9 dnů na jedno z čísel TEST (TEST1-7) uložených na SIM kartě
- nastavitelná blokáce nouzového volání (zpoždění blokáce/ prodloužení blokáce) - pokud tlačítko volání

drženo déle než 30s, volání se provede bez ohledu na blokaci (EN 81-28:2018)

- indikace navazovaného, probíhajícího spojení a dalších stavů zařízení spínači pro optickou signalizaci a akusticky (hlasově) – možnost nahrání vlastních hlášek
- mód relé pro blokaci výtahu při poruše/disfunkci GLWV (přihlášení do GSM sítě, správné napětí záložní baterie, neblokované tlačítko nouzového volání)
- zpětné volání pouze z čísel uložených na SIM kartě, ostatní volání blokována
- automatické ukončení hovoru po 5 minutách
- samostatný test akustické cesty (kontrola reproduktor/ mikrofon/ připojení ReMic)
- stav „Emergency (Alarm)“ s uložením času a data vyvolání, zrušení místně (technikem) nebo dálkově (SMS) dle normy EN 81-28:2018
- Během stavu “Emergency” zrušeno blokování volání, příchozí volání je možné z jakéhokoliv čísla. Odchozí volání není blokováno.
- SMS s upozorněním na nízký stav napájení (nastavitelná hodnota), SMS s oznámením o návratu napájení nad předepsanou mez, SMS s upozorněním na nízký stav napětí vestavného záložního akumulátoru
- Evidence počtu servisních zásahů na výtahu s datem posledního zásahu.
- Přesný čas a datum z GSM sítě
- Přeposílání SMS operátora na přednastavené číslo (TEST8)
- Práce bez PIN kódu / s PIN kódem - automatické generování náhodného PIN pro SIM kartu
- Příkazový SMS mód pro dálkové ovládání (SMS lze posílat pouze z čísel TESTx):
  - nastavení všech parametrů
  - ovládání kontaktu relé

- zjištění stavu zařízení (napětí napájení a baterie, čas „Emergency“, operátor, teplota, stav blokace a vstupu, stav relé, výsledek akustického testu...)
- zrušení stavu „Emergency“
- změna čísel MASTER a TEST (čísla na která je postupně voláno)
- zjišťování stavu GSM sítě
- SMS s AT příkazy GSM modulu
- Posílání nastavitelných SMS při změně stavu vstupu – samostatné SMS pro oba stavy vstupu
- SMS při zablokování tlačítka na delší dobu než 60 sec.
- 7 módů spínání pro kontakty relé
- automatický limiter zesílení mikrofonu

## Nastavení/programování

Základní – 3 způsoby:

- 1) Pokud použijete SIM vyjmutou z předchozího typu GSM LiftWatch, pouze vložíte tuto SIM do nového zařízení. Veškerá nastavení (kromě SMS) se přenesou automaticky do nového zařízení
- 2) Vložte SIM do běžného mobilního telefonu a uložte na SIM požadované telefonní číslo pro nouzové volání se jménem MASTER1, popř. TEST1 (podrobněji viz kapitola Programování).
- 3) Uveďte zařízení do provozu (viz. kapitola Uvedení do provozu). Pošlete SMS „INIT TEST1 xxxxxxxx“ (xxxxxxx je číslo, ze kterého budete GLWV programovat) na číslo SIM vložené do GLWV. Počkejte na odpověď („OK“). Z čísla TEST1 pošlete SMS „WRITE MASTER1 yyyyyyyy“ (yyyyyyy je číslo, na které bude GLW volat při zmáčknutí tlačítka).

Detailní nastavení:

- 1) Nastavovacím programem GLWVset
- 2) Pomocí SMS

Detailní nastavení/programování jednotlivých parametrů bude probráno v příslušné kapitole.

## Nouzové volání z kabiny výtahu

Po aktivaci zařízení tlačítkem (nastavitelná doba stisknutí tlačítka pro aktivaci) je sepnut port I1 na ReMic (pro rozsvícení žlutého indikačního světla – aktivace/navazování spojení), ozve se hlášení „vytáčím, vyčkejte“ a systém postupně vytáčí telefonní čísla uložená pod jmény MASTER1 až MASTER7 na vložené SIM kartě. Vždy před vytáčením dalšího čísla v pořadí je znovu aktivováno hlášení „Vytáčím, vyčkejte“. Po navázání spojení s protistanicí se další čísla již nevytácejí. Porty I1 a I2 (žluté a zelené světlo) jsou sepnuty/rozepnuty podle použitého typu ReMic (a normy - viz tabulka). Je aktivováno hlášení „Nouzový komunikátor výtahu.“ (může být dohráno umístění výtahu). Systém se vrací do pohotovostního stavu ukončením hovoru protistanicí. Rozpojí se port(y) (I1,) I2 na ReMic (viz tabulka) a je aktivována hláška „hovor je ukončen“.

stav	Indikace dle použitého ReMic	
	Dosavadní indikace (ReMicA, ReMicB, ReMicL)	Indikace dle EN 81-28:2018 (ReMicA(S)1, ReMicL1)
Inicializace spojení	Sepnuto I1 (žlutá)	Sepnuto I1 (žlutá)
Spojení navázáno	Sepnuto I2 (zelená)	Sepnuto I1 a I2 (svítí žlutá a zelená)
Spojení ukončeno	Rozepnuto I2	Rozepnuto I2, I1 zůstává sepnuto do konce stavu EMERGENCY (ALARM). *

\* Platí, když je zapnutá funkce „EMERGENCY mode“. Jinak se stav EMERGENCY(ALARM) automaticky ukončí, když je hovor ukončen a I1 je také rozepnuto.

Příklad 1 (indikace dle EN 81-28:2018):

*Nastaveno*

*čísla MASTER1 a MASTER2,*

*doba pro aktivaci (WACT) 3 s*

*čekání na vytočení dalšího čísla (WCAL) 20 s*

*Emergency alarm mód (ECALL) nastaven (=1)*

Po zmáčknutí tlačítka na dobu delší než 3 s se sepne port I1, je aktivován stav EMERGENCY(ALARM), ozve se hláška „Vyčkejte, prosím, na spojení“, vytáčí se číslo uložené pod MASTER1. Nikdo nezvedá. Za 20 s po vytočení čísla je volání ukončeno. Opět je aktivována hláška „Vyčkejte, prosím, na spojení“ a vytáčí se číslo uložené pod MASTER2. Volaný vyzvedne. Port I1 zůstává sepnutý a je navíc sepnut port I2. Je aktivována hláška „Nouzový komunikátor výtahu.“. Probíhá hovor. Volaná strana hovor ukončí. Port I2 je rozepnut. Je aktivovaná hláška „hovor je ukončen“. Port I1 (žluté světlo) je stále sepnut, protože stále trvá stav EMERGENCY(ALARM). Stav EMERGENCY(ALARM) je zrušen pomocí SMS “RESET ECALL”. Port I1 je rozepnut.

Příklad 2 (indikace dle EN 81-28:2018):

*Nastaveno*

*čísla MASTER1, MASTER2, MASTER5*

*doba pro aktivaci (WACT) 3 s*

*čekání na vytočení dalšího čísla (WCAL) 20 s*

*Emergency alarm mód (ECALL) nastaven (=1)*

Po zmáčknutí tlačítka na dobu delší než 3 s se sepne port I1, je aktivován stav EMERGENCY(ALARM), ozve se hláška „Vyčkejte, prosím, na spojení“, vytáčí se číslo uložené pod MASTER1. Nikdo nezvedá. Za 20 s po vytočení čísla je volání ukončeno. Opět je aktivována hláška „Vyčkejte, prosím, na spojení“ a vytáčí se číslo uložené pod MASTER2. Nikdo nezvedá. Po 20s je volání ukončeno. Systém zjistí, že není uloženo následující číslo v řadě (MASTER3), aktivuje hlášku „Spojení se nezdařilo. Zkuste, prosím, za chvíli znovu.“ Port I1

zůstává sepnut (je aktivován stav EMERGENCY(ALARM)). Číslo MASTER5 (čísla uložená za přerušenu řadou) tedy slouží pouze jako číslo, z kterého je možno automaticky přijmout hovor.

## **Blokace nouzového volání**

Aktivace nouzového volání může být blokována zkratováním blokovacího vstupu IN2. Lze nastavit jak dobu sepnutí portu nutnou pro aktivaci blokace, tak čas, po který je blokace ještě aktivní, i když je port již rozpojen. V případě stisknutí tlačítka během blokace (stisknutí tlačítka na dobu nutnou k aktivaci nouzového volání) je aktivována hláška „Nouzové volání je ještě blokováno. Zkuste, prosím, za chvíli.“. Pokud je ale tlačítko drženo stisknuté delší dobu než 30 sec, blokování je zrušeno a nouzové volání je aktivováno (EN 81-28:2018)

### **Příklad1**

*Blokace připojena na kontakt dveří, otevřené dveře – port zkratován.*

*Nastavení:*

*Zkrat portu pro blokaci 3s*

*Přetrvání blokace po rozpojení kontaktu 65s (čas nejdelší jízdy výtahu)*

Zavírají se dveře výtahu, výtah se rozjíždí, volání je blokováno. Po stisknutí tlačítka je aktivována hláška „Nouzové volání je ještě blokováno. Zkuste, prosím, za chvíli.“.

### **Příklad2**

*Blokace připojena na kontakt dveří, otevřené dveře – port zkratován.*

*Nastavení:*

*Zkrat portu pro blokaci 3s*

*Přetrvání blokace po rozpojení kontaktu 65s (čas nejdelší jízdy výtahu)*

Zavírají se dveře výtahu, výtah se rozjíždí, volání je blokováno. Výtah se zastavuje, dveře se neotvírají. Obsluha zkouší otevřít

dveře ručně, mačká různá tlačítka. Zatím uplynula nastavená doba blokace. Obsluha tiskne tlačítko nouzové komunikace. – pokračování viz příklady nouzového volání.

### Příklad3

*Blokace připojena na výstup poruchového stavu výtahu, porucha výtahu – port zkratován.*

*Nastavení:*

*Zkrat portu pro blokaci 1s*

*Přetrvání blokace po rozpojení kontaktu 1s*

Nouzové volání je možné pouze při indikované poruše výtahu

**Pozor:** Pokud je tlačítko nouzové komunikace stisknuto delší dobu než 30 sec, volání je uskutečněno i při blokaci (EN 81-28:2018).

## Zpětné volání

Zařízení lze aktivovat také zavoláním na jeho telefonní číslo. Spojena budou pouze čísla uvedená na SIM kartě. Jiná čísla jsou ignorována. Tak je možno i bez asistence posádky výtahu znovu navázat spojení a kontrolovat situaci v kabině výtahu. Při navázání spojení je přehrána hláška „Nouzový komunikátor výtahu.“ pro případnou identifikaci. Ve stavu “Emergency” komunikátor přijímá volání z jakéhokoliv telefonního čísla.

## Testovací (kontrolní) volání

Pokud jsou na SIM kartě uložena čísla pod jmény TEST1 až TEST7, je na tato čísla automaticky jednou za nastavený počet dnů (přednastaveno 3 dny) zavoláno. Zařízení se chová obdobně jako při zmáčknutí tlačítka, pouze je voláno na odlišnou sadu telefonních čísel (ne MASTER, ale TEST) a je ignorován port blokace. Dále je, pro odlišení, při aktivaci a navázání spojení přehrávána hláška „Pozor, toto je zkouška



spojení“. Po ukončení spojení je již normálně přehráno hlášení „hovor je ukončen“. Telefonní čísla v případě potřeby mohou být pochopitelně v obou sadách shodná.

V tom samém čase, kromě nebo místo kontrolního volání, může být testována pouze místní akustická cesta (GLWV – vedení – ReMic reproduktor – ReMic mikrofon – vedení GLWV). Během testu je aktivováno hlášení „Zvuková zkouška – jedna, dva, tři, čtyři – konec“. GLWV měří změnu úrovně signálu zachycenou mikrofonem mezi klidovým stavem a hladinou zvuku během hlášení. Testování nebude spolehlivě vyhodnoceno při velkém okolním hluku – žádná nebo malá změna úrovně signálu. Test je schopen odhalit i nepřípojený ReMic nebo zkratovaný mikrofon.

Ve stejném čase může být také posílána SMS TEST s informacemi:

Verze fw

Napětí záložního akumulátoru

Napájecí napětí

Nastavené datum a čas v GLW

Operátor

Teplota v GLW

Počet servisních zásahů s datem posledního (1)

Stav vstupu IN1

Stav blokace (vstup IN2)

Stav relé

Datum a čas posledního nouzového volání (2)

Výsledek akustického testu (3)

- 1) Pokud byl nastaven mód „Servis OK“
- 2) Pokud je nastaven mód „Emergency“, ukazuje datum a čas poslední aktivace módu. Při deaktivaci módu (dálkově nebo místně) je tento stav signalizován „- -“
- 3) Pokud je zapnut akustický test i posílání SMS TEST, provede se nejdříve akustický test, aby v SMS TEST byl uveden aktuální stav.

Pokud se spojení nepodaří navázat, začnou se střídavě spínat/rozpínat porty I1 a I2 v rytmu jedné sekundy. Střídavé blikání trvá, dokud se nepodaří navázat nějaké další odchozí volání (alarm nebo test) - EN 81-28:2018.

## Informace o stavu (SMS)

Informace o stavu zasílá GLWV pomocí různých SMS:

- **TEST/STATUS:** SMS viz předchozí bod. Kromě testu ji lze vyvolat i pomocí SMS „READ STATUS“ (více v kapitole o SMS). Pokud je nastaven test akustické cesty, provede se vždy před odesláním této SMS.
- **Informace o napájení:** SMS 'Power LOW' je zasílána na číslo TEST8, při snížení napájecího napětí pod nastavenou mez na dobu delší než minuta. SMS 'Power OK' je zasílána na číslo TEST8, pokud napájecí napětí na dobu delší než 1 minuta stoupne (po upozornění na pokles) nad nastavenou mez.
- **Informace při vybitém vestavném akumulátoru:** SMS „Low Voltage“ je zasílána na číslo TEST8, pokud napětí akumulátoru klesne pod stanovenou mez (3.3V). Po té zařízení korektně pracuje ještě cca 1 hodinu. Pokud je napájení obnoveno až po této době, zařízení se chová jako po zapnutí (neposílá se SMS 'Power OK').
- **Informace o změně stavu vstupu IN1:** SMS s informací o změně stavu z rozepnuto na sepnuto („PORT OPEN“) je posílána na číslo PORTOPEN, SMS s informací o změně stavu ze sepnuto na rozepnuto („PORT CLOSE“) je posílána na číslo PORTCLOSE. Pokud je nastaven mód „Emergency alarm“ je při sepnutí portu IN1 (tedy resetu stavu emergency) posílána na číslo PORTCLOSE SMS 'Reset last Emergency Call', pokud je nastaven servis, je při sepnutí portu posílána SMS 'SERVICE'
- **Blokace tlačítka:** Pokud je detekován zkrat na tlačítku aktivace nouzového volání (např. zablokované tlačítko)

na dobu delší než 1 minutu, je posílána SMS ‚Button blocked‘ na číslo TEST8.

- **Informace od operátora:** Pokud je na SIM uloženo číslo operátora pod jménem, jehož součástí je slovní kmen „oper“, budou všechny SMS, přijaté z tohoto čísla přeposlány na číslo TEST8.

Obsah všech SMS (texty všech SMS) lze změnit podle požadavků pomocí nastavovacího sw GLWVset (viz dále).

## **Emergency alarm mode**

Při tomto nastavení je při aktivaci nouzovém volání aktivován stav „emergency (Alarm)“ (EN 81-28:2018). Datum a čas tohoto stavu je zaznamenán pro evidenci v SMS STATUS. Podle nastavení může být po dobu „emergency“ sepnuto relé – indikace stavu, aktivace/blokace dalších činností ve výtahu. Stav „emergency“ je možno zrušit podle nastavení buď zkratem na portu IN1 (technik na místě po vyřešení případu nouzového volání) nebo dálkově pomocí SMS 'RESET ECALL'. Během tohoto stavu je zrušena blokáce stisku tlačítka přes IN2 a příchozí volání jen z povolených čísel (příchozí hovor může být z kteréhokoliv čísla).

## **Relé**

V současnosti je možné naprogramovat relé do jednoho ze 7 módů:

- Sepnutí/rozepnutí je ovládáno pomocí SMS (např. „SET REL1 ON“)
- Sepnutí/rozepnutí je řízeno stavem „emergency“ (viz předchozí kapitola)
- Mód „kamera“, kdy relé sepne po navázání spojení (vyzvednutí) a rozepne po ukončení spojení
- Mód „running“ pro případnou blokáci výtahu: Sepnutí/rozepnutí je řízeno stavem zařízení – jeho

připraveností (funkčností) k nouzovému volání. Relé je sepnuto, pokud je zařízení přihlášeno do GSM sítě, je dostatečné napětí na záložním akumulátoru (vnitřní napětí zařízení) a není zablokováno (trvale zmáčknuťo) tlačítko nouzového volání. Kontakt připojte na příslušný vstup řídicí elektroniky výtahu. Řídicí elektronika výtahu musí zajistit, aby po rozpojení/spojení kontaktu (přepínací relé) výtah dojel do nejbližší stanice, otevřel dveře a zůstal mimo provoz.

- Mód „osvětlení“, kdy relé sepne po navázání spojení (stejně jako v módu „kamera“), ale po ukončení spojení je relé ještě dále sepnuto po nastavitelnou dobu.
- Mód „tlačítko“, kdy relé sepne po stisknutí tlačítka nouzového volání a zůstane sepnuto po nastavitelnou dobu.
- Mód „Servis OK“. V tomto módu se relé sepne na nastavitelnou dobu po zkratu na portu IN1. Současně je na číslo uložené pod PORTCLOSE odeslána SMS 'SERVICE' a do telefonního čísla pod jménem SERVICES uloženo aktuální datum s počtem dosavadních zkratů na N1 (ohlášení „Servis OK“)

Informace o stavu relé je v SMS TEST/STATUS.

## **SIM PIN**

Pokud chcete zařízení provozovat se SIM kartou bez PINu, před vložením SIM do zařízení PIN na SIM vypněte (v jakémkoliv mobilním telefonu)

Pokud chcete zařízení provozovat se SIM kartou s PINem, před vložením SIM do zařízení nastavte na SIM pomocí libovolného mobilního telefonu PIN na 0000. GSM LiftWatch po vložení SIM karty s takovým PINem si PIN sám změní na PIN jiný - odvozený od daného GSM modulu.

- Každý GSM LiftWatch má svůj jedinečný PIN (pochopitelně v rámci 4 místného čísla)

- Pokud tuto SIM pak budete chtít použít v jiném zařízení, musíte znát PIN2 od této karty – protože neznáte skutečný PIN, budete PIN2 potřebovat pro nastavení nového PIN (třeba znovu na 0000, pro použití v jiném GLWV) – práce s PIN/PIN2 nemá vliv na uložené údaje a nastavení. Ta zůstávají na SIM zachována.
- **POZOR! Při vložení SIM s jiným nastaveným PIN než 0000 nebude zařízení fungovat!** Výjimkou je ovšem vložení SIM, která má nastaven PIN odpovídající unikátnímu číslu daného GSM modulu. Tedy pokud po vypnutí GLWV vyjmete SIM a znovu ji do toho samého vložíte, zařízení bude dále fungovat i bez změny PINu.

## Části GSM Lift Watch:

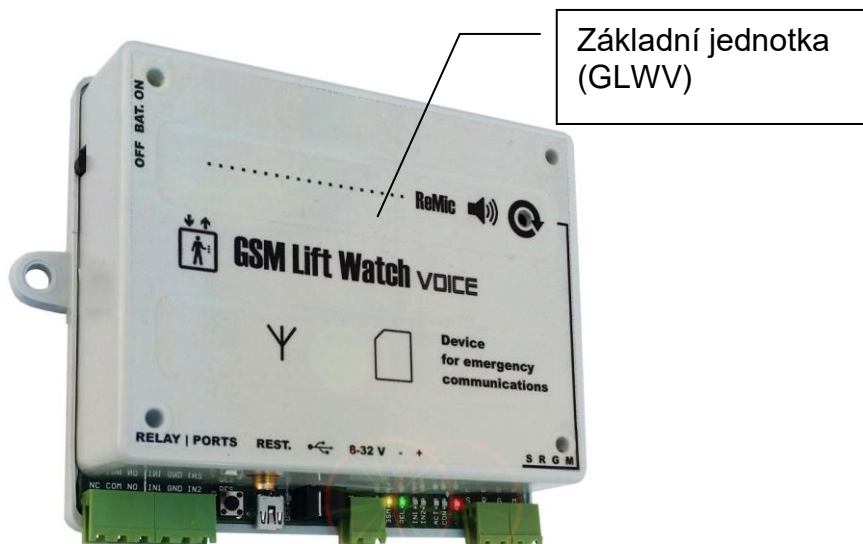

Základní jednotka (GLWV)

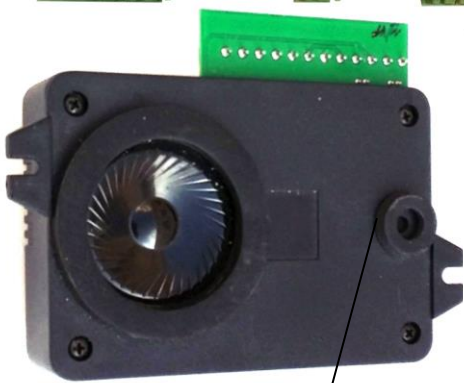

Modul reproduktoru (ReMicA1)



Modul reproduktoru (ReMicAS1)

Vypínač záložního aku.

Nastavení hlasitosti reprodukce

Otvor pro SIM

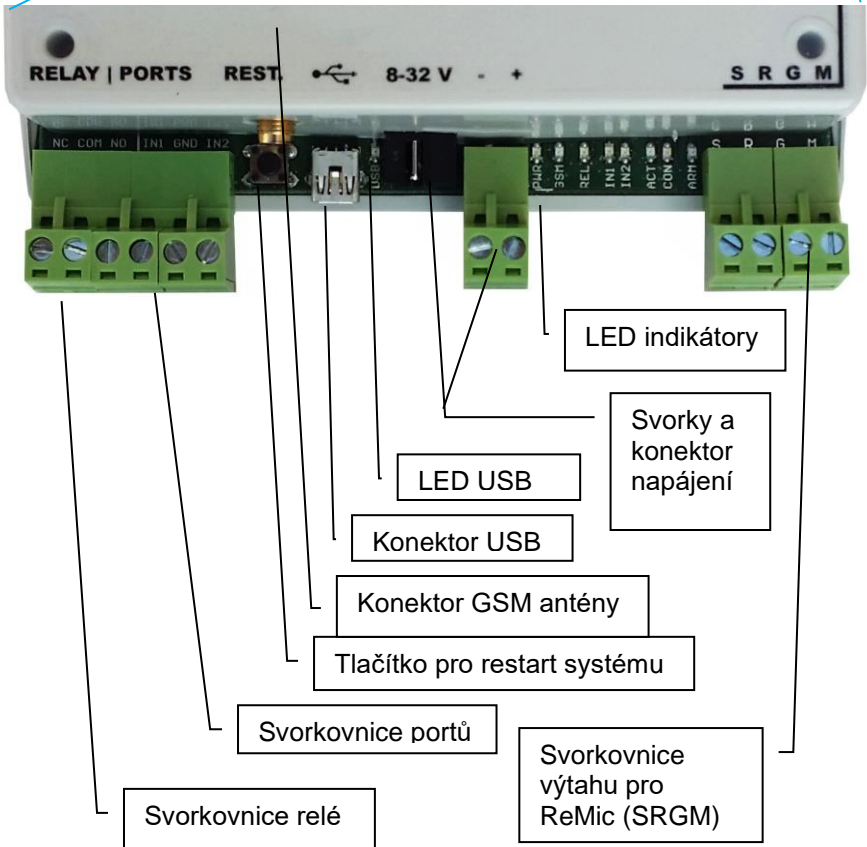

## Svorkovnice portů (IN1, IN2) a relé

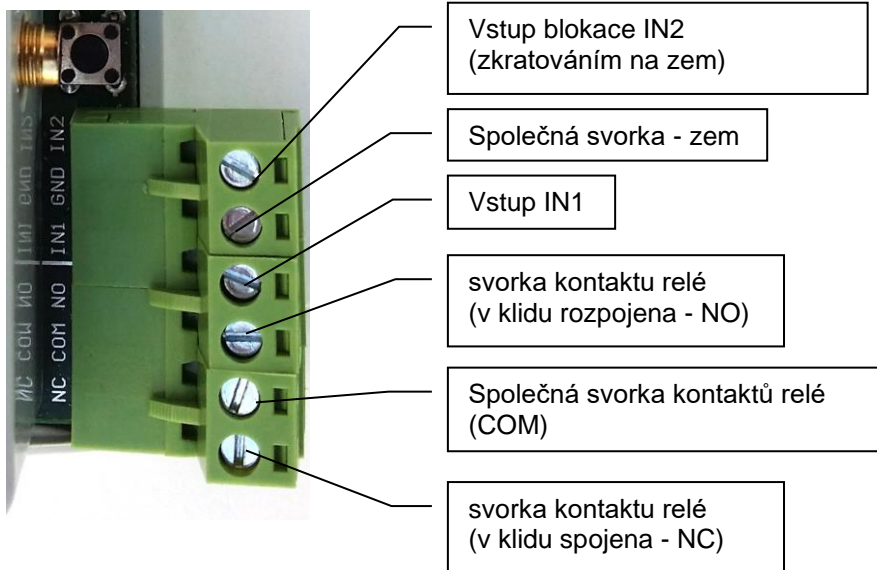

## LED indikátory

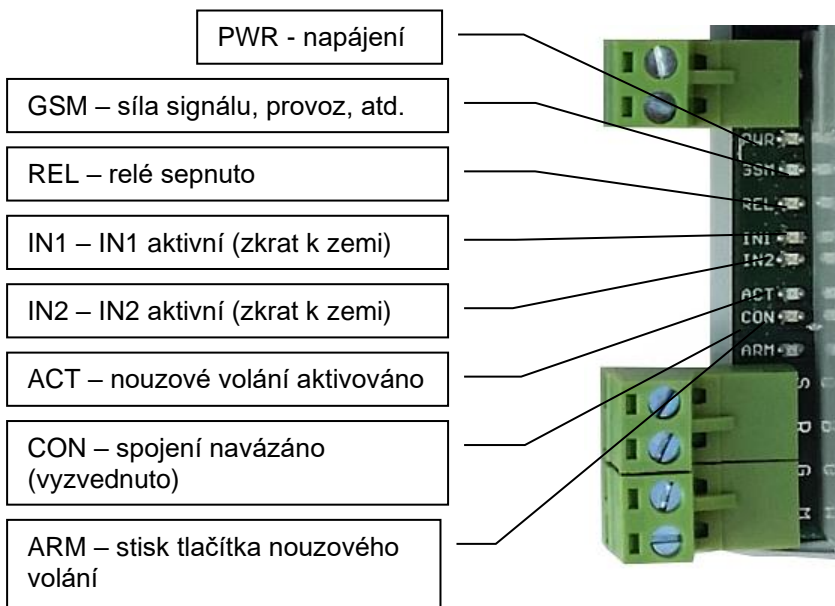



## Svorkovnice výtahu pro ReMic (SRGM)

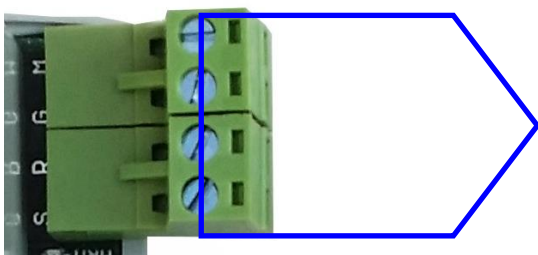

Svorky pro propojení s modulem ReMic ve výtahu – propojují se stejně označené svorky  
M – mikrofon  
G – zem  
R – reproduktor  
S - signalizace

## Svorkovnice modulu reproduktoru ReMicA1 (ReMic)

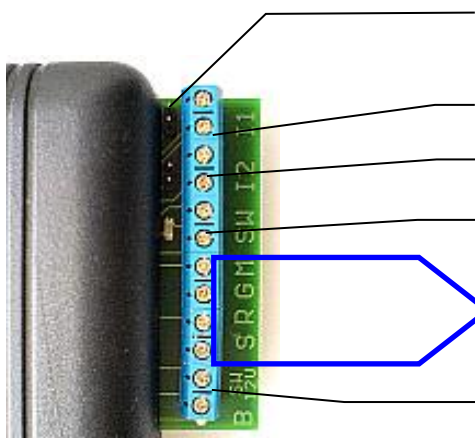

Jumpery omezení proudu spínači (viz příklady zapojení)

Svorky spínače indikátoru I1

Svorky spínače indikátoru I2

Svorky tlačítka aktivace volání

Svorky pro propojení se základní jednotkou – propojují se stejně označené svorky (viz výše)

Izolované svorky aktivace volání přiložením napětí 12V

## Svorkovnice modulu reproduktoru ReMicL1



Jumpery výběru LED

Svorky pro připojení samotných LED (I1, I2)

Tento modul je určen pouze pro indikaci pomocí LED – dva páry LED jsou vestavěny přímo do modulu, další se připojují na svorku I1 a I2. Nepotřebují vnější napájení (viz příklady zapojení na konci návodu)

## Svorkovnice modulu reproduktoru ReMicAS1

Modul je variantou ReMicA1 určenou pro nízkou zástavbu panelu (výška 22mm)

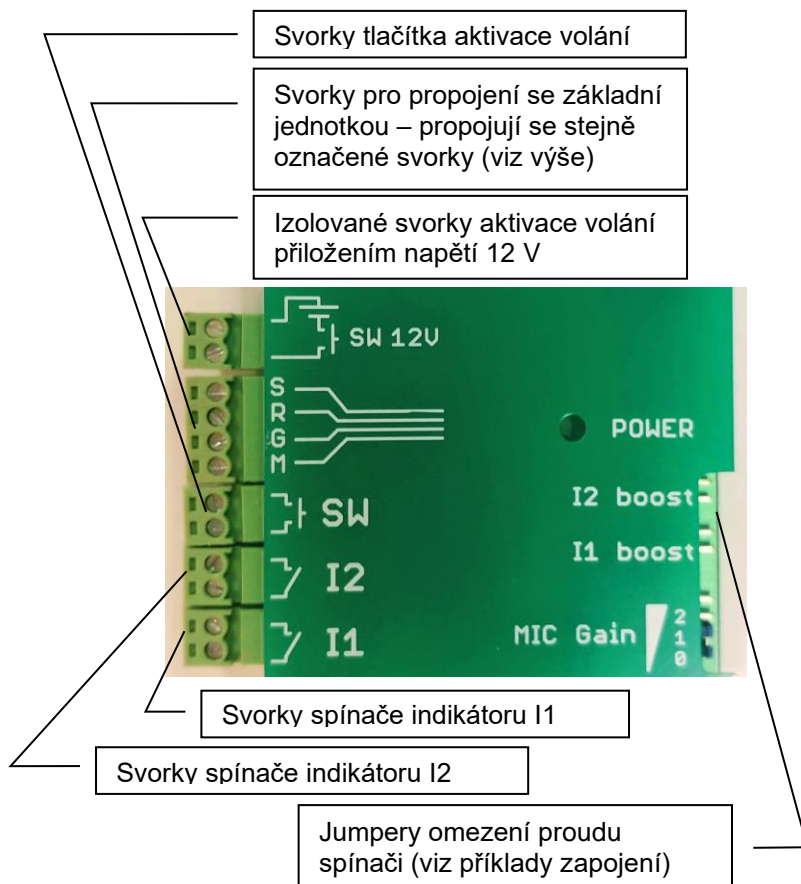

### Instalace:

- Připevněte modul reproduktoru (ReMicA(S)/L1) za **mřížku** na panelech ve výtahových kabinách. Pro dobrou slyšitelnost především hovoru z kabiny doporučujeme umístění ve výšce hlavy. **Před mikrofonem musí být otvor v mřížce, jinak bude špatná slyšitelnost hovoru z kabiny!**



reproduktor a  
mikrofon je směrem k  
panelu

způsob upevnění na  
zadní straně panelu  
výtahu  
(např. přibodované  
šrouby)

## ReMicA/L1

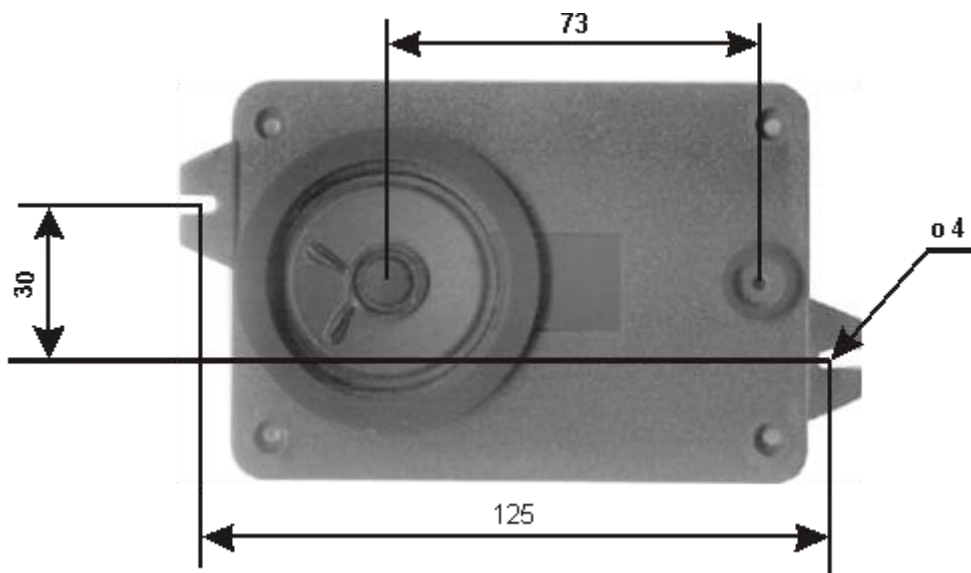

## ReMicAS1

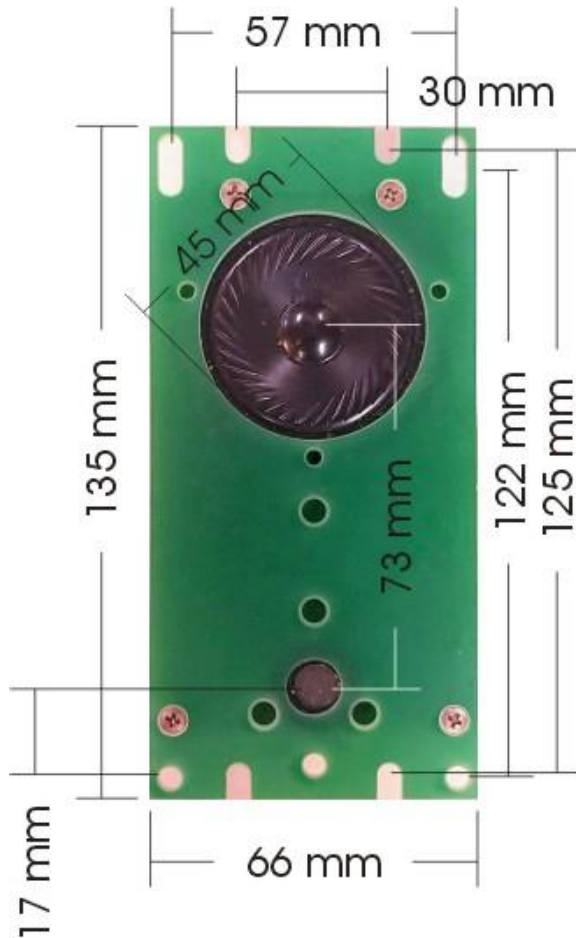

- Upevněte GSM modul buď na kabině výtahu nebo ve strojovně. Je nutno brát zřetel především na sílu GSM signálu. Instalace na kabině výtahu je jednodušší (není třeba kabel ze strojovny do kabiny, a tedy je snížena pravděpodobnost rušení), je ale třeba zajistit GSM signál po celé délce výtahové šachty. Dbejte na dostatečné místo pro manipulaci se SIM kartou.

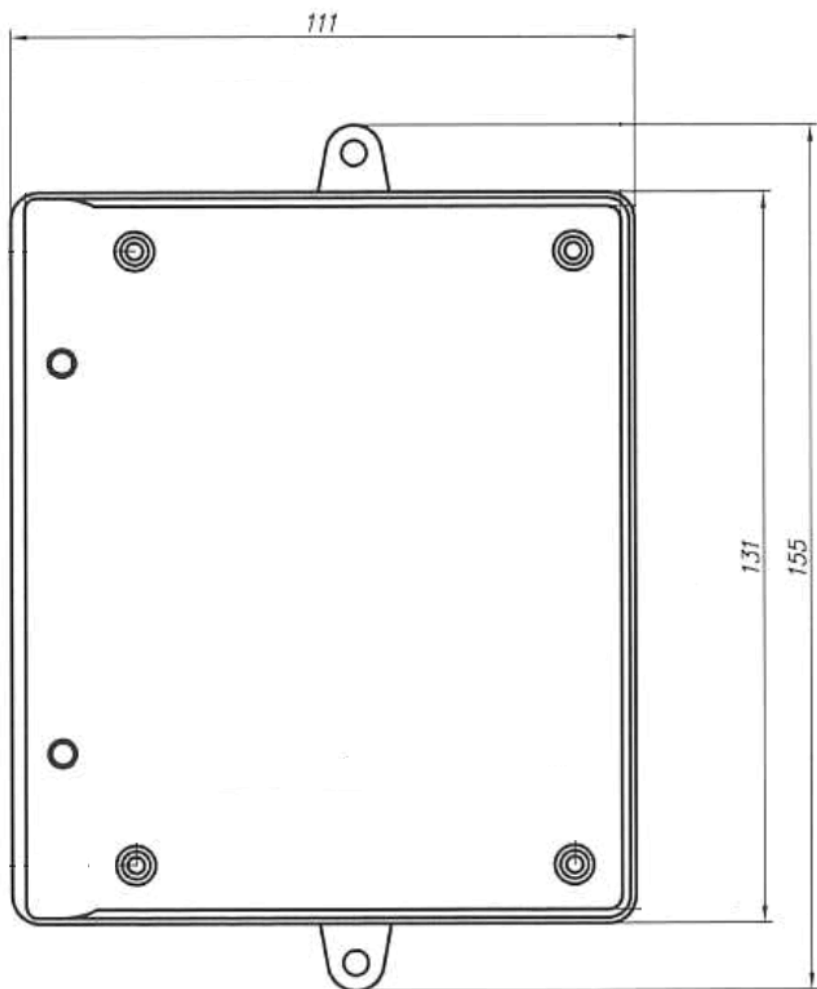

- Našroubujte konektor anténního kabelu. Anténa nesmí být umístěna uvnitř kovem obložených prostor (kovové skříně, plechové šachty atd), které způsobují útlum radiových vln. Při připojení "magnetické" antény dbejte na její umístění na větší železný předmět. Tento předmět totiž vytváří tzv. protiváhu, na jejíž velikosti závisí především velikost vyzářeného výkonu. Vyzařování antény může rušivě pronikat do hovorové cesty zařízení (rušení známé např.

z autorádií při telefonování v autě). Je tedy vhodné umístit anténu co nejdále od zařízení nebo např. za zeď. Rušení se může měnit i změnou umístění antény (někdy mohou mít vliv i centimetry).

- Dle schématu propojte moduly reproduktoru (ReMic) a základní jednotku. K modulu reproduktoru připojte indikaci a tlačítko. U základní jednotky nepřipojujte zatím porty, aby nebyla případně blokována aktivace při zkušebním volání. Zatím nezapínejte.

### Uvedení do provozu:

- Pokud budete programovat parametry přímo na SIM uložením čísel v libovolném mobilním telefonu, vložte SIM do tohoto telefonu a naprogramujte.
- Na SIM vypněte PIN nebo PIN nastavte na 0000 (viz kapitola SIM PIN). Naprogramovanou (viz předchozí bod) nebo nenaprogramovanou SIM zasuňte do otvoru v zařízení (viz obr.) a zamáčknutím zajistěte.

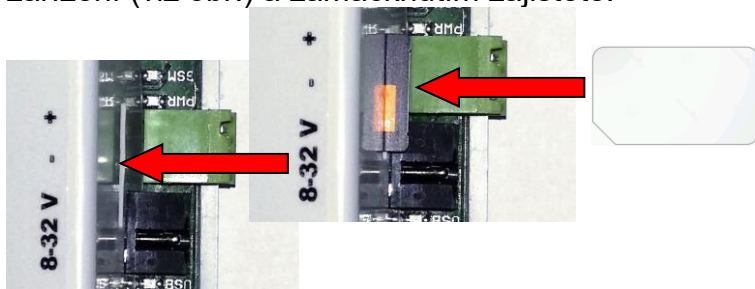

- Pokud máte vložen záložní akumulátor, nechte jeho vypínač ve spodní poloze (vypnuto).
- Připojte napájení.
- Rozsvítí se modrá LED napájení (PWR) a červené LED na modulu reproduktoru (ReMic).
- Do cca 5 sekund se ozve trylek z reproduktoru ReMic
- Do cca 25 sekund začne blikat žlutá LED (GSM)
- Do cca 1 minuty (podle stavu GSM sítě) se ozve hlášení „Zařízení v pohotovostním režimu“, žlutá LED (GSM) začne

blikat podle síly GSM signálu (1-5 bliknutí) a pokud je nastaven mód relé „running“ sepne se relé (rozsvítí se zelená LED REL).

- Pokud programujete zařízení počítačem, připojte USB kabel a naprogramujte dle návodu v příslušné kapitole.
- Pokud programujete zařízení pomocí SMS a na SIM není uloženo žádné číslo TESTx (x je číslo 1-8). Pošlete SMS „INIT TEST1 xxxxxxxx“ (xxxxxxx je číslo, ze kterého budete GLW programovat) na číslo SIM vložené do GLW. Počkejte na odpověď („OK“).
- Pokud programujete zařízení pomocí SMS a na SIM už je uloženo nějaké číslo TESTx (x je číslo 1-8). Pro další programování použijte posílání SMS z čísla TESTx. Z jiných čísel nebudou SMS akceptovány. Pošlete SMS „WRITE MASTER1 yyyyyyyy“ (yyyyyyy je číslo, na které bude GLWV volat při zmáčknutí tlačítka). Popř. další nastavovací SMS (viz tabulka v příslušné kapitole) **POZOR! Pokud použijete stejná čísla pro TESTx a MASTERx, musíte na SIM nejdříve uložit všechna čísla TESTx! Teprve pak čísla MASTERx!**

Zmáčknete tlačítko nouzové komunikace (hovory nesmí být blokovány – viz. vstup pro blokaci nouzového volání): Během zmáčknutí tlačítka svítí červená LED „alarm“ (ARM) na GLWV a zhasne červená LED na ReMic. Při stisku po dobu nastavenou pro aktivaci nouzového volání se ozve tón stisknutého tlačítka, rozsvítí žlutá LED „aktivace“ (ACT), sepne se port I1 na ReMic a přehraje se hlášení „Vyčkejte, prosím, na spojení“. Je vytočeno číslo uložené jako MASTER1. V reproduktoru se ozývají signály GSM sítě (vyhledávání protistanice, vyzváněcí signál atd.). Po vyzvednutí hovoru na zvonícím mobilním telefonu je navázáno spojení s kabinou výtahu. Rozsvítí se zelená LED „connect“ (CON) a je přehráno hlášení „Nouzový komunikátor výtahu.“ Svorky I1 a I2 se chovají podle použitého typu ReMic (viz tabulka výše).

- Hlasitost reprodukce můžete nastavit ovladačem na GLWV (tenký šroubovák!). Nastavovacím programem nebo SMS můžete nastavit jak hlasitost reprodukce, tak citlivost mikrofonu (většinou není potřeba žádná manipulace). Při příliš velké hlasitosti mohou nastat různé akustické zpětné vazby dané akustickými vlastnostmi kabiny a způsobem instalace reproduktorového modulu. V tomto případě snižte hlasitost reprodukce nebo citlivost mikrofonu.
- Ukončením hovoru na mobilním telefonu ukončete spojení s GLWV. Rozpojí se svorky signalizace I2(I1), na GLWV zhasne zelená LED „connect“ (CON) a je přehráno hlášení „Hovor je ukončen“.
- Zavolejte z některého telefonu MASTERx na zařízení. Vaše volání bude přijato. Ukončením hovoru zrušte spojení s GLWV.
- Vyzkoušejte spínání kontaktů relé.
- Připojte datové vstupy a ostatní kabeláž, která při instalaci nebyla zatím připojena (pro snazší uvedení do provozu) a odzkoušejte kompletní funkčnost zařízení.
- Pokud používáte vestavný záložní akumulátor, připojte jej do systému přesunutím jeho vypínače do horní polohy (viz kapitola Záložní akumulátor).

## **Možné problémy při uvádění do provozu**

Nesvíí žádná z kontrollek.

Chyba v napájení. Zkontrolujte připojení napájení a polaritu.

Rozsvítí se modrá LED (PWR), bliká žlutá LED (GSM), ozve se hlášení „Není vložena SIM karta“.

Není vložena (nebo je špatně zasunuta) SIM karta.



Rozsvítí se modrá LED (PWR), bliká žlutá LED (GSM), ozve se hlášení „Chyba“, žlutá LED (GSM) se trvale rozsvítí.

GLWV není schopno přečíst vloženou SIM kartu. Pravděpodobně je na SIM zapnut PIN, který není „0000“ nebo neodpovídá unikátnímu PIN zařízení (viz kapitola SIM PIN)

Rozsvítí se modrá LED (PWR), bliká žlutá LED (GSM), ozve se hlášení „Nepřihlášen do sítě“ které se periodicky opakuje. GLWV se nemůže přihlásit do sítě. Buď není připojena anténa, nebo je příliš slabý signál

Svíí modrá LED (PWR), žlutá LED bliká podle síly signálu, byla přehrána hláška „Zařízení v pohotovostním režimu“. Při zmáčknutí tlačítka se rozsvítí červená LED (ARM), ozve se hláška „Chyba. Není uloženo číslo pro MASTER1.“, nevytočí se žádné telefonní číslo.

Na SIM kartě není uloženo číslo MASTER1 nebo je uloženo špatné jméno (MASTER 1, master1 MASTER1/1 apod.)

Svíí modrá LED (PWR), žlutá LED bliká podle síly signálu, byla přehrána hláška „Zařízení v pohotovostním režimu“, trvale svítí červená LED (ARM), po zmáčknutí tlačítka se nic neděje. Zkratován nebo špatně zapojen (přehození) vývod M v připojení kabelu k ReMic (SRGM).

V hovoru je slyšet vrčení.

Nedostatečná filtrace napájecího napětí nebo je použito střídavé napětí.

Pronikání GSM signálu do hovorové cesty (viz. Instalace). Některý z vodičů (kromě napájení) je přizemněn nebo spojen s kostrou.

V hovoru je slyšet různé akustické zpětné vazby (pískání, ozvěny atd.)

Příliš velké zesílení v celém systému (mikrofon mobilního telefonu – reproduktor v kabině – akustické vlastnosti kabiny – mikrofon v kabině – sluchátko mobilního telefonu). Většinou je nutno snížit hlasitost reprodukce. Pomáhá také lepší tlumení výtahu (stěny pokryté kobercem). Jiné akustické vlastnosti má také kabina prázdná a kabina s lidmi.

Z kabiny je málo slyšet.

Chybně umístěný mikrofon (musí být umístěn přímo za otvorem v panelu) nebo stažené zesílení mikrofonu (viz. Instalace).

## Programování systému

Parametry systému lze programovat 3 způsoby:

1. Uložením příslušných čísel (MASTERx popř. TESTx, popř. PARGLWV a PARRL1) na SIM kartu zařízení ve vhodném mobilním telefonu.
2. Dálkově pomocí SMS zpráv. Na SIM kartě v zařízení již musí být naprogramováno číslo, z kterého SMS posíláme jako libovolný TESTx (x je číslo 1 až 8). První číslo TESTx můžete uložit i dálkově z libovolného čísla pomocí inicializační SMS „INIT TESTx yyyyyyyyyy“ (yyyyyyyyy je číslo, ze kterého budete GLW programovat). **POZOR!** Pokud na SIM již nějaké číslo TESTx existuje, inicializační SMS bude ignorována.
3. Z PC programem GLWVset (viz příslušná kapitola) přes USB.

Na kartě SIM jsou uložena všechna čísla, která zařízení používá. Čísla, na která zařízení volá při stisknutí tlačítka, jsou uložena pod jmény MASTER1 až MASTER7, popř. TEST1 až TEST8. Dále zde jsou uložena čísla PARGLWV a PARRL1, kde jsou uloženy veškeré parametry zařízení (kromě textů SMS a hlasových zpráv).

- Číslice za jménem MASTER (TEST) určuje, v jakém pořadí budou čísla volána. Ukládejte samozřejmě pouze tolik MASTERx (TESTx), kolik potřebujete (třeba jen MASTER1). **Pozor! Všechna písmena musí být velká! Mezi jménem a číslem pořadí NESMÍ být mezera! Telefonní čísla musí být uložena v mezinárodním tvaru (např. +420123456789).**
- Bude-li pořadí v řadě jmen přerušeno (např. MASTER1, MASTER2, MASTER4) systém postupně vytáčí čísla až do mezery v řadě (zde tedy MASTER1 a MASTER2), pak končí. Čísla uložena v řadě za mezerou i před mezerou jsou platná jako oprávněná čísla pro zpětné volání (MASTER) a programování (TEST). Řada za mezerou,

tedy čísla, která systém nevytáčí, může být i vícenásobná (na SIM může být uloženo třeba 6 čísel pod jmény MASTER4). Počet čísel, která se dají použít jako oprávněná pro zpětné volání či programování je tedy v podstatě dán pouze kapacitou SIM karty.

## Programování SIM na mobilním telefonu

- Vložte SIM kartu do mobilního telefonu, pomocí kterého budete SIM kartu programovat.
- Vypněte PIN nebo nastavte PIN na 0000 (viz kapitola SIM PIN)
- Do telefonního seznamu na SIM kartě uložte telefonní čísla, na která se má volat (v mezinárodním tvaru!) pod jména MASTER1, MASTER2,... , popř. TEST1, TEST2...  
**POZOR: Na SIM musí být nejdříve uložena čísla TESTx!**
- Pokud potřebujete změnit nastavení parametrů proti defaultním, uložte čísla se jmény PARGLWV a PARRL1, pro posílání SMS od vstupu IN1 jména PORTCLOSE popř. PORTOPEN.
- Pokud jsou na SIM kartě uloženy SMS zprávy, smažte je.
- Vypněte telefon a vyjměte SIM kartu

Pozn:

- Při práci s mobilním telefonem postupujte podle návodu k danému typu mobilního telefonu.
- Pokud si nejste jisti se zápisem parametrů, tato čísla na SIM neukládejte. Pokud GLWV na SIM čísla nenajde, vytvoří si je s defaultními parametry. Pokud GLWV vypnete po uvedení do provozu, na SIM již najdete obě jména (PARGLWV a PARRL1) i s parametry. Nyní již podle potřeby upravíte pouze daný parametr – nemusíte zdlouhavě počítat jednotlivá místa v čísle.

## Význam čísel a jmen uložených na SIM kartě

jméno	činnost
MASTER1	- první číslo, na které volá GLWV po aktivaci nouzového volání. <b>Pokud má mít GLWV funkci nouzového volání z výtahu, toto číslo musí být na SIM uloženo.</b> - z čísla jsou automaticky přijímány hovory
MASTER2	- když je číslo uloženo, GLWV na toto číslo volá, pokud je číslo pod MASTER1 nedostupné, obsazené, dlouho nezvedá hovor - z čísla jsou automaticky přijímány hovory
MASTER3	- když je číslo uloženo, GLWV na toto číslo volá, pokud je číslo pod MASTER2 nedostupné, obsazené, dlouho nezvedá hovor - z čísla jsou automaticky přijímány hovory
MASTER4	- když je číslo uloženo, GLWV na toto číslo volá, pokud je číslo pod MASTER3 nedostupné, obsazené, dlouho nezvedá hovor - z čísla jsou automaticky přijímány hovory
MASTER5	- když je číslo uloženo, GLWV na toto číslo volá, pokud je číslo pod MASTER4 nedostupné, obsazené, dlouho nezvedá hovor - z čísla jsou automaticky přijímány hovory
MASTER6	- když je číslo uloženo, GLWV na toto číslo volá, pokud je číslo pod MASTER5 nedostupné, obsazené, dlouho nezvedá hovor - z čísla jsou automaticky přijímány hovory
MASTER7	- když je číslo uloženo, GLWV na toto číslo volá, pokud je číslo pod MASTER6 nedostupné, obsazené, dlouho nezvedá hovor - z čísla jsou automaticky přijímány hovory
TEST1	- první číslo, na které volá GLWV po aktivaci funkce test (zkušební volání jednou za nastavený počet dní). <b>Pokud číslo není uloženo, funkce není aktivována.</b> - z čísla jsou automaticky přijímány hovory - z čísla jsou přijímány SMS pro nastavení parametrů
TEST2	- když je číslo uloženo, GLWV na toto číslo volá, pokud je číslo pod TEST1 nedostupné, obsazené, dlouho nezvedá hovor - z čísla jsou automaticky přijímány hovory - z čísla jsou přijímány SMS pro nastavení parametrů

TEST3	<ul style="list-style-type: none"> <li>- když je číslo uloženo, GLWV na toto číslo volá, pokud je číslo pod TEST2 nedostupné, obsazené, dlouho nezvedá hovor</li> <li>- z čísla jsou automaticky přijímány hovory</li> <li>- z čísla jsou přijímány SMS pro nastavení parametrů</li> </ul>
TEST4	<ul style="list-style-type: none"> <li>- když je číslo uloženo, GLWV na toto číslo volá, pokud je číslo pod TEST3 nedostupné, obsazené, dlouho nezvedá hovor</li> <li>- z čísla jsou automaticky přijímány hovory</li> <li>- z čísla jsou přijímány SMS pro nastavení parametrů</li> </ul>
TEST5	<ul style="list-style-type: none"> <li>- když je číslo uloženo, GLWV na toto číslo volá, pokud je číslo pod TEST4 nedostupné, obsazené, dlouho nezvedá hovor</li> <li>- z čísla jsou automaticky přijímány hovory</li> <li>- z čísla jsou přijímány SMS pro nastavení parametrů</li> </ul>
TEST6	<ul style="list-style-type: none"> <li>- když je číslo uloženo, GLWV na toto číslo volá, pokud je číslo pod TEST5 nedostupné, obsazené, dlouho nezvedá hovor</li> <li>- z čísla jsou automaticky přijímány hovory</li> <li>- z čísla jsou přijímány SMS pro nastavení parametrů</li> </ul>
TEST7	<ul style="list-style-type: none"> <li>- když je číslo uloženo, GLWV na toto číslo volá, pokud je číslo pod TEST6 nedostupné, obsazené, dlouho nezvedá hovor</li> <li>- z čísla jsou automaticky přijímány hovory</li> <li>- z čísla jsou přijímány SMS pro nastavení parametrů</li> </ul>
TEST8	<ul style="list-style-type: none"> <li>- když je číslo uloženo, GLWV na toto číslo volá, pokud je číslo pod TEST7 nedostupné, obsazené, dlouho nezvedá hovor</li> <li>- když je číslo uloženo, GLWV na toto číslo posílá informační SMS (viz kapitola o informačních SMS): 'Power LOW', 'Power OK' „Low Voltage“ ,Button blocked‘ Informace od operátora</li> <li>- z čísla jsou automaticky přijímány hovory</li> <li>- z čísla jsou přijímány SMS pro nastavení parametrů</li> </ul>
PORTCLOSE	<ul style="list-style-type: none"> <li>- na číslo je posílána SMS: ,PORT CLOSE' při sepnutí portu IN1 proti zemi 'Reset last Emergency Call' při sepnutí N1 v módu “Emergency alarm” 'SERVICE' při sepnutí portu N1 v módu „service“</li> </ul>
PORTOPEN	<ul style="list-style-type: none"> <li>- na číslo je posílána SMS - ',PORT OPEN' při rozpojení portu IN1</li> </ul>

VOLTAGE	- mez napětí. Při poklesu pod tuto hodnotu se posílá SMS o nízkém napětí. AA*B (defaultně nenastaveno – napětí se nesleduje) AA – volty [01-24] B – desetiny voltů [0-9]
VER	- verze fw v GLWV - <b>jen informační – neupravovat!</b>
SERVICES	- datum posledního servisního zásahu a počet zásahů (mód “Servis OK”) - <b>jen informační – neupravovat!</b>
PARGLWV	- parametry GLWV A#B#C#D#E#F#GG#H#I#J (default '4#4#3#0#1#5#60#3#2#1') A – citlivost mikrofonu [1-7] B – hlasitost reproduktoru [1-7] C – perioda aktivace funkcí TEST [0-9] dnů: 0 – funkce deaktivována D – posun začátku TESTů od půlnoci [0-9] hodin x2 (9=18h) E – typy prováděných testů 0 – žádný test 1 – testovací volání na čísla TESTx 2 – SMS TEST (STATUS) 4 – test akustické cesty možné všechny bitové kombinace: např. 7 - zapnuty všechny testy, 6 – SMS a test akustické cesty F – doba sepnutí portu IN2 nutná pro zahájení blokace [0-9]s GG – trvání blokace po rozpojení portu IN2 [00-99]s H – délka stisknutého tlačítka pro aktivaci volání [0-9]s I – doba čekání na spojení před vytočením dalšího čísla v pořadí [1-9] x 10s J – [0,1] Emergency alarm mód 0 – vypnut 1 - zapnut
PARRL1	- parametry pro relé A#B#CC#D (default 5#0#03#1) A – [5] – rezerva nutno vyplnit číslem 5 B – mód relé: 0 – mód SMS, ovládání pomocí SMS 1 – mód ECALL (relé sepnuto po dobu “emergency” 2 – mód kamera (sepne vyzvednutím, rozepne zavěšením) 3 – mód osvětlení (sepne vyzvednutím, zůstane sepnutý ještě „dobu sepnutí“ po zavěšení 4 – mód tlačítko, sepne na „dobu sepnutí“ po zmáčknutí tlačítka 5 – mód „servis” - po zkratu na IN1 jako mód 4 +

	odešle SMS "SERVICE" na číslo PORTCLOSE 6 – mód „running” – relé sepnuto, pokud GLWV v provozu (napětí, přihlášení do sítě) CC – doba sepnutí [00-99]s D – [1] – rezerva nutno vyplnit číslem 1
--	---

## Dálkové ovládání a nastavování pomocí SMS

Akceptovány jsou pouze SMS vyslané z čísel registrovaných na SIM kartě zařízení jako TEST1 až TEST8. SMS z jiných čísel jsou sice přijaty, jsou ale ignorovány a ihned mazány.

**POZOR! Pokud SMS použijete pro mazání čísel, musí v systému zůstat alespoň 1 číslo TESTx – jinak se dálkově již nedá programovat – budete muset znovu použít příkaz INIT (viz. výše).**

SMS jsou vždy **CELÉ PSÁNY VELKÝMI PÍSMENY.**

Tělo SMS je složeno ze slov, oddělených mezerami. První slovo vždy vyjadřuje co se bude dělat:

READ – číst (jméno/telefonní číslo nebo parametr)

CLR – mazat (jméno/telefonní číslo)

INIT – inicializovat

SET – nastavovat (relé)

RESET – nulovat

WRITE – zapisovat

CAL – volat AT příkaz **Pozor! Příkazy mohou způsobit zneprovoznění celého systému!**

Po mezeře pak následuje jedno nebo víceslovné upřesnění čeho se příkaz týká (slova jsou opět oddělena mezerami).  
Např:

READ PAR – čtení parametrů

SET REL1 ON – zapnutí relé

Pokud je programován nějaký číselný parametr, je jeho hodnota uvedena za dvojtečkou „:“. Pokud je parametr vícemístný, musí se vždy uvést obě místa. Např:



WRITE PAR TPERIOD:3  
 WRITE PAR BLOCK:09

GLWV zpět posílá SMS, kde je na začátku zkopírován zadaný příkaz. Následuje dvojtečka, za kterou je výsledek příkazu (např. OK při zápisu jména a telefonního čísla)

### Tabulka příkazů pro SMS

Příkaz ( SMS)	Funkce	Def.
READ STAT	Přečtení stavu GLWV (verze, čas, teplota ... viz kapitola Informace o stavu.)	
READ PAR	Přečtení všech parametrů	
READ JMENO	Přečtení telefonního čísla pro JMENO	
READ ATEST	Naposled naměřené hodnoty v ATEST	
READ REL1	Stav relé sepnuto/rozepnuto (ON, OFF)	
READ TEST	Čas aktivace a výsledek servisního volání TEST	
READ IMEI	Číslo IMEI pro orientační výpočet zpoždění začátku servisního volání TEST	
CLR JMENO	Smazání telefonního čísla pro JMENO	
INIT TEST1 +420cc...c	Inicializace – první nastavení GLWV – parametry bude možno programovat z čísla TEST1 +420cc..c	
SET REL1 ON	Zapnutí relé 1	
SET REL1 OFF	Vypnutí relé 1	
SET REL1 ON xx	Zapnutí relé1 na xx minut (xx=00 - 99)	
RESET ECALL	nulování stavu Emergency Call	
START ECALL	Zahájí kompletní akci jako po aktivaci tísňového volání. (včetně nastavení stavu EMERGENCY!)	
START TEST	Zahájí kompletní akci testu (včetně např. testu akustické cesty, pokud je nastaven)	
START ACALIB	Zahájí kalibraci měření akustické cesty	
WRITE JMENO +420cc...c	zápis tel.čísla pro JMENO	
WRITE PAR VOLIN:x	Zápis nastavení hlasitosti mikrofonu [x=1-7]	4
WRITE PAR VOLOUT:x	Zápis nastavení hlasitosti reproduktoru [x=1-7]	4
WRITE PAR TPERIOD:x	perioda x dnů aktivace funkcí TEST [x=0-9]	3

	0 – funkce deaktivována	
<b>WRITE PAR TSHIFT:x</b>	posun začátku TESTů od půlnoci [0-9] x2 hodin (např. 8= posun o16 hodin)	0
<b>WRITE PAR TMODE:x</b>	typy prováděných testů x=0 – žádný test x=1 – testovací volání na čísla TESTx x=2 – SMS TEST (STATUS) x=4 – test akustické cesty možné všechny bitové kombinace např. x=7 - zapnuty všechny testy x=6 – SMS a test akustické cesty	1
<b>WRITE PAR WBLOCK:x</b>	doba x sec. sepnutí portu IN2 nutná pro zahájení blokace [x=0-9]s	1
<b>WRITE PAR BLOCK:xx</b>	trvání blokace xx sec. po rozpojení portu IN2 [xx=00-99]s	01
<b>WRITE PAR ACALL:x</b>	Doba x sec. stisknutého tlačítka pro aktivaci volání [x=0-9]s	3
<b>WRITE PAR WCALL:xx</b>	doba xx sec. čekání na spojení před vytočením dalšího čísla v pořadí [xx=10,20,30..90] sec.	20
<b>WRITE PAR EMODE:x</b>	Emergency alarm mód X=0 – Emergency(alarm) mód vypnut x=1 - Emergency(alarm) mód nastaven x=2 – zapnut mód servis	0
<b>WRITE PAR RL1MOD:x</b>	Mód relé x=0 – mód SMS, ovládání pomocí SMS x=1 – mód ECALL (relé sepnuto po dobu “emergency” x=2 – mód kamera (sepne vyzvednutím, rozepne zavěšením) x=3 – mód osvětlení (sepne vyzvednutím, zůstane sepnutý ještě „dobu sepnutí“ po zavěšení x=4 – mód tlačítko, sepne na „dobu sepnutí“ po zmáčknutí tlačítka x=5 – mód „servis“ - po zkratu na IN1 jako mód 4 + odešle SMS "SERVICE" na číslo PORTCLOSE	0

	x=6 – mód „running” – relé sepnuto, pokud GLWV v provozu (napětí, přihlášení do sítě)	
<b>WRITE</b> PAR RL1TMON:yy	Doba sepnutí v sec. [yy=00-99]s	05
<b>WRITE</b> PORTCLOSE +420cc..c	Při uzemnění IN1 na číslo pošle SMS (podle nastavení): „PORT CLOSE“ 'Reset last Emergency Call' 'SERVICE'	
<b>WRITE</b> PORTOPEN +420cc..c	Zápis čísla pro SMS „PORT OPEN“ (rozpojení vstupu)	
<b>CAL</b> AT+CSQ	Zjištění síly GSM signálu	
<b>CAL</b> AT+CPBR=x	Zjištění čísla uloženého na pozici x	
<b>CAL</b> AT+CCLK=<time>“	Nastavení času v GLWV na <time> formát <time>= yy/MM/dd,hh:mm:ss±zz yy – rok (00-99) MM – měsíc (01-12) dd – den (01-31) hh – hodiny (00-23) mm – minuty (00 – 59) ss – sekundy (00 – 59) ±zz – časové pásmo (-47..+48) hodin	

### **Pozn:**

Pokud chcete pomocí SMS programovat nějaké parametry GLWV, doporučujeme nejdříve poslat příkaz pro přečtení parametrů: „READ PAR“

Odpověď GLWV:

```

READ PAR:
VOLIN:4
VOLOUT:4
TPERIOD:3
TSHIFT:9
TMODE:7
WBLOCK:1
BLOCK:01
ACALL:3
WCALL:30
EMODE:0
RL1MOD:0

```

RL1TMON:10

Pak již stačí tuto obdrženou SMS zeditovat – „READ“ přepsat na „WRITE“, smazat parametry, které se nenastavují, upravit potřebné hodnoty zbývajících parametrů a upravenou SMS poslat zpět jako odpověď. GLWV v odpovědi uvede pouze parametry, u kterých byla provedena změna. Tedy se neobjeví i parametry, které byly zapsány syntakticky špatně

**Příklad SMS pro nastavení parametrů GLWV:**

```
WRITE PAR:  
VOLIN:1  
VOLOUT:4  
BLOCK:60  
RL1MOD : 1
```

**Odpověď GLWV:**

```
WRITE PAR:  
VOLIN:1  
BLOCK:60
```

**Další příklady:**

**Vyčtení počtu servisních zásahů a data posledního:**

```
READ SERVICES
```

**Odpověď GLWV:**

```
READ SERVICES:14*09*23#3
```

Kde 14\*09\*23 je datum 23.9.2014 a 3 je počet zásahů

**Pokus o sepnutí relé v nesprávném módu (jiném než určeném pro ovládání relé pomocí SMS)**

```
SET REL1 ON
```

**Odpověď GLWV:**

```
SET REL1 ON:ERROR
```

## Vypsání stavů GLWW:

READ STATUS

## Odpověď GLWW:

READ STATUS:

VER: 123

BATTERY: 3960mV

POWER: 15.5V

TIME: "14/09/23,09:21:55"

OPER: T-Mobile

TEMP: 26C

SERV: 14/09/23#126

INP: 0

BLOCK: 0

REL: OFF

ECALL:-

AKUSTIC: PASS

**Zápis pouze jednoho parametru – nastavení doby čekání na vytočení dalšího čísla na 30 sekund:**

WRITE PAR WCALL:30

## Odpověď GLWW:

WRITE PAR:

WCALL:30

## Programování z počítače

1. Na PC do zvoleného adresáře (např. GLWV) nakopírujte z CD program GLWVset. Program je „portable“ – nepotřebuje instalaci. V případě potřeby do stejného adresáře budete přhrávat adresáře se zvukovými soubory apod.
2. GLWV musí být v provozu (žlutá LED GSM bliká podle síly signálu, byla přehrána hláška „Zařízení v pohotovostním režimu“)
3. Připojte MiniUSB kabel k PC a GLWV - na GLWV se musí rozsvítit červená LED (USB).
4. Při prvním použití se může na PC automaticky instalovat USB driver. Mějte počítač připojený k Internetu aby si driver mohl stáhnout.
5. Spusťte program GLWVset a nastavte příslušný port.

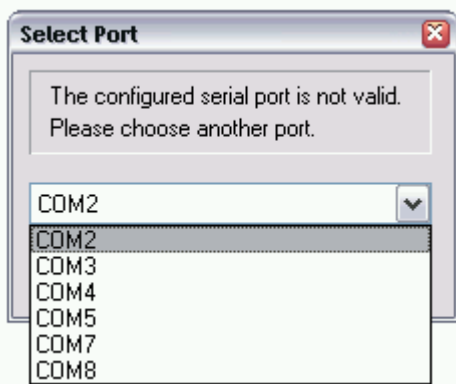

6. Program kontroluje spojení s GLWV. Po ověření spojení přejde do stavu odpovídajícímu stavu GLWV – v tomto případě přejde do stavu „ON“, kdy zobrazí sílu GSM signálu, velikost napájecího napětí a napětí motherboardu (záložního akumulátoru). V tomto stavu je ještě zajímavá záložka „Support“, na které je možno sledovat provoz zařízení, popř. vytvářet „log“ soubory pro detekci problémů.

## Mód „ON“

GSM LiftWatch



Mód „ON“ je indikován páčkou v poloze ON  
Pro programování parametrů, zastavte chod  
GLWV (programovací režim) kliknutím na tlačítko.  
Program vyšle signál do GLWV a čeká na  
odpověď (zobrazuje bargraf – viz obr.)

Operator: T-Mobile CZ\* board voltage: 3960 mV SIM: 250 Ver: 1.0 GLWV Ver: 103

Po chvíli (GLWV kontroluje tento signál každých  
30s) se GLWV přepne – program reaguje  
přesunutím páčky do polohy OFF – programový  
režim. **Pro monitorování činnosti nemačkat!  
Zastavíte chod GLWV!**

V módu „ON“ jsou některá tlačítka  
šedá – nefunkční (např. v módu  
„ON“ nelze ukládat a načítat  
nastavení GLWV

Po navázání spojení s GLWV se  
objeví indikace velikosti GSM  
signálu

Po navázání spojení s GLWV se objeví  
indikace velikosti napětí motherboardu  
(záložní akumulátor)

Po navázání spojení s GLWV se  
objeví indikace velikosti  
napájecího napětí GLWV

Zelený bod indikuje  
provoz na sériové lince

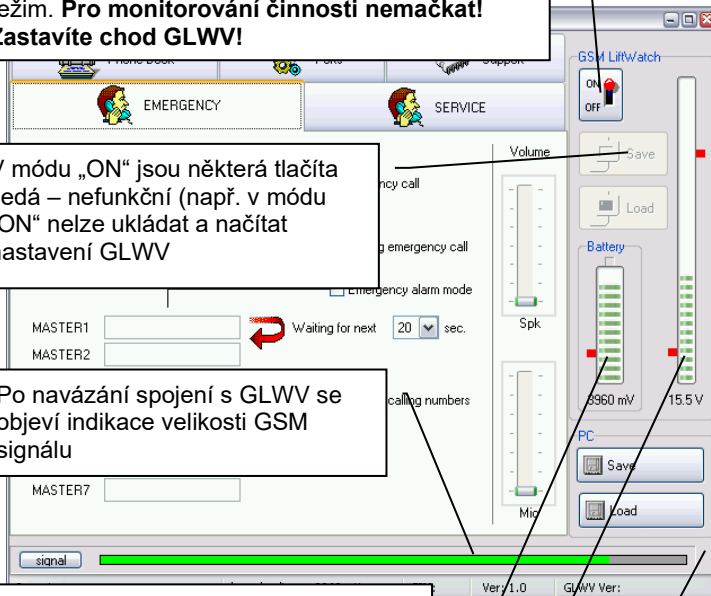

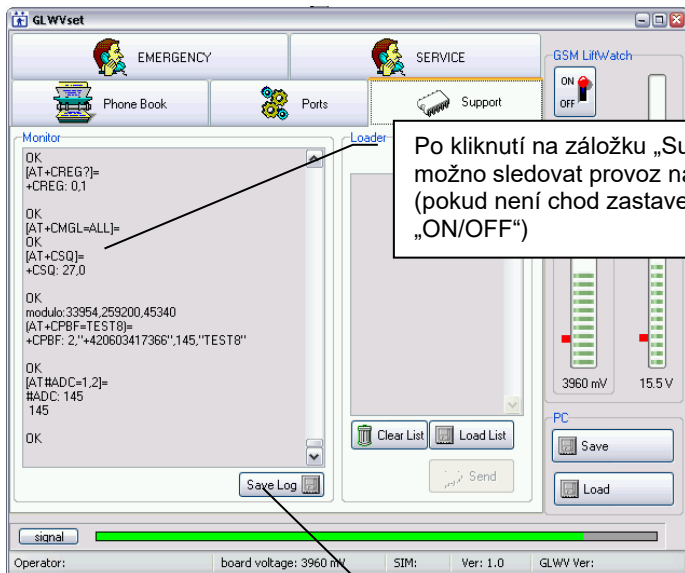

Po kliknutí na záložku „Support“, je možno sledovať provoz na GLWV (pokiaľ nie je chod zastavený tlačítkom „ON/OFF“)

Uložení záznamu z monitoru do souboru (pro servisní účely – zaslání výpisu)



## Mód programování (poloha OFF)

GLWW přepnutí do programovacího módu signalizuje hláškou „Zařízení v programovacím režimu“ a trvalým svitem žluté LED (GSM). Program mód indikuje páčkou v poloze „OFF“. Všechny parametry jsou automaticky z GLWW nahrány do programu.



## Záložka „EMERGENCY“

Slouží k programování parametrů nouzového volání

The screenshot shows the 'EMERGENCY' configuration screen in the GLWWset software. The interface includes several control elements and status indicators:

- Záložka „EMERGENCY“**: Points to the 'EMERGENCY' tab icon.
- Doba stisknutého tlačítka pro aktivaci volání**: Points to the 'Push for activate' button and its associated '3 sec.' value.
- Doba sepnutí portu IN2 nutná pro zahájení blokace volání**: Points to the 'Port close for activate' button and its associated '0 sec.' value.
- Trvání blokace po rozpojení portu IN2**: Points to the 'Time' dropdown menu, which is currently set to 'OFF'.
- Hlasitost reproduktoru**: Points to the 'Volume' slider.
- Ovládání módu „Emergency alarm“**: Points to the 'Blocking emergency call' checkbox.
- Čekání na spojení před vytočením dalšího čísla v pořadí**: Points to the 'Waiting for next' dropdown menu, which is set to '20 sec.'.
- Citlivost mikrofону**: Points to the 'Mic' slider.
- Pole pro programování až 7 telefonních čísel pro nouzová volání**: Points to the 'MASTER1' through 'MASTER7' input fields.

At the bottom of the screen, there is a status bar with the following information: Operator: "T-Mobile CZ", board voltage: 3960 mV, SIM: 250, Ver: 1.0, GLWW Ver: 103. A green signal strength indicator is visible at the bottom left.

## Záložka „SERVICE

Slouží k programování parametrů pro automatické testování

Perioda aktivace funkcí TEST

Posun začátku TESTŮ od půlnoci

Nastavení typu testu

20 sec.

Číslo pro posílání stavových SMS

Čekání na spojení před vytočením dalšího čísla v pořadí přebíráno z EMERGENCY

Pole pro programování až 7 telefonních čísel pro testovací volání

GLWVset

Phone Book Ports Support

EMERGENCY SERVICE

Periode of test day(s) hour(s) + Shift + randomize of minutes via ME

Test Call Test Acoustic path SMS TEST

TEST1 +420603417366

TEST2

TEST3

TEST4

TEST5

TEST6

TEST7

TEST8 +420603417366

GSM Lit/Watch ON OFF

Load

Battery 3960 mV 15.2 V

PC Save Load

signal

Operator: "T-Mobile CZ" board voltage: 3960 mV SIM: 250 Ver: 1.0 GLWV Ver: 103

## Záložka Phone Book – telefonní seznam

Telefonní seznam čísel na SIM – kontrola čísel na SIM – např. operátora, stavu servisů (SERVICE) atd.

Pozice pro jméno

Pozice pro telefonní číslo

Name	Phone
PARGDI	4#4#0#0#1#5#0#2
PARRL2	6#0#05#0
SERVICES	14*09*25#5

Přidat řádek nad řádek s kurzorem

Vymazat řádek s kurzorem

Vyhledat zadané jméno

Insert Line

Delete Line

Find Name

Find

GSM LifWatch

ON OFF

Save

Load

Battery

3960 mV 15.2 V

PC

Save

Load

signal

Operator: "T-Mobile CZ" board voltage: 3960 mV SIM: 250 Ver: 1.0 GLWV Ver: 103

## Záložka „Ports“

Nastavení módů pro relé

Číslo, kam budou posílány SMS při sepnutí a rozepnutí portu IN1  
Pokud číslo není vyplněno, SMS se neposílá

Informace o módu, který ovlivňuje typ využití portu IN1 (SMS)

Hraniční napětí pro rozhodování vyhovující/nízké napájení.

Položky svázané s dobou sepnutí relé

Doba sepnutí relé

GLWVset

EMERGENCY

SERVICE

Phone Book

Ports

Support

Relay 1

SMS switch

Emergency alarm mode

camera

running

light

button

service OK

switching time 10 sec.

IN1

SMS PORT OPEN

SMS PORT CLOSE +420603417366

ECALLmode

Service OK

Power supply monitor

Low supply voltage 11.5 V

Save

Load

Battery

3960 mV

15.2 V

PC

Load

signal

Operator: "T-Mobile CZ"

board voltage: 3960 mV

SI

## Záložka „Support“

V módu „ON“ je určena pro sledování provozu (viz mód „ON“),  
v módu „OFF“ je určena pro upgrade fw, úpravu hlasových informací  
a obsahů SMS.

**POZOR! Neodborné použití může způsobit nefunkčnost GLWV,  
za které výrobce nenese zodpovědnost.**

Příkazy nebo seznam souborů, které budou nahrány do GLWV ( lze ručně editovat)

Načtení seznamu z PC

Vymazání seznamu

Operator: "T-Mobile CZ" board voltage: 3960 mV SIM: 250 Ver: 1.0 GLWV Ver: 103

Provedení příkazů a odeslání souborů do GLWV. Akce je opět indikována přibývajícím proužkem v bargrafu:

## **Příklady**

Doporučujeme zkopírovat ukázky příkazů z CD adresáře s nastavovacím programem.

### Náhrada hlasových zpráv jiným jazykem ze zaslaného souboru.

1. doručený soubor zip rozbalte (i s adresářem) do adresáře, v kterém máte umístěn nastavovací program GLWVset.
2. Klikněte na tlačítko „Load List“ (viz předchozí obr) a v rozbaleném adresáři vyberte soubor „VoiceMessages.ifo„ – objeví se seznam zvukových hlášení - souborů wav - které budou nahrány do GLWV (viz předchozí obr.).
3. Kliknutím na tlačítko „Send“ odešlete soubory do GLWV – průběh je indikován přibývajícím sloupcem v bargrafu.

Pozn: Pokud budete chtít nahrát stejný seznam znovu (např. po vyzkoušení a případné úpravě některého ze souborů – viz dále), nemusíte seznam znovu načítat. Naopak, pokud budete chtít nahrávat jiný seznam, musíte předchozí vymazat – seznamy se jinak k sobě přidávají, aby se mohlo vykonat více akcí současně (viz příklad dále)

### Smazání hlášení „Nouzový komunikátor výtahu.“

1. Klikněte na tlačítko „Load List“ a ukázkách příkazů vyberte soubor „DELMessageECALL.ifo“ – script (příkaz se objeví v seznamu příkazů).
2. Kliknutím na tlačítko „Send“ odešlete příkaz do GLWV – průběh je indikován přibývajícím sloupcem v bargrafu.

## Náhrada hlasových zpráv vlastními hlášeními s vynecháním hlášení „Nouzový komunikátor výtahu.“

1. soubor zip VoiceMessages z ukázek rozbalte (i s adresářem) do adresáře, v kterém máte umístěn nastavovací program GLWVset
2. Soubory nahraďte vlastními (kromě souboru ecall.wav) ve stejném formátu (wav, PCM, 8kHz, mono, 8 bitů) – maximální délka jednoho souboru může být 64000 byte. Názvy souborů musí zůstat zachovány.
3. Soubor ecall.wav můžete smazat (nemusíte, ale bude se zbytečně nahrávat do GLWV)
4. Do adresáře s upravenými wav soubory (a souborem „VoiceMessages.ifo,“) nakopírujte z ukázek další script soubor - „DELMessageECALL.ifo“
5. Klikněte na tlačítko „Load List“ a v adresáři vyberte soubor „VoiceMessages.ifo,“ – objeví se seznam zvukových hlášení - souborů wav - které budou nahrány do GLWV
6. Ještě musíme zajistit smazání nepotřebného souboru „ecall.wav“ z GLWV: Znovu klikněte na tlačítko „Load List“ a přihrajte ještě soubor „DELMessageECALL.ifo“ – ve výpisu je teď seznam nahrávaných wav souborů doplněn příkazem pro vymazání souboru „ecall.wav“
7. Kliknutím na tlačítko „Send“ odešlete soubory a příkaz k vymazání najednou do GLWV. – průběh je indikován přibývajícím sloupcem v bargrafu.

## Identifikace výtahu v hlasové zprávě.

Pokud nestačí moderní identifikace pomocí CLIP (čísla volajícího), která se dá snadno digitálně zpracovat, můžete nahrát svoji hlasovou identifikaci místo obecného hlášení „Nouzový komunikátor výtahu.“, které se přehrává po navázání nouzové komunikace s dispečinkem.

1. Do zvoleného adresáře zkopírujte obsah adresáře „ident“ z ukázek (soubor „ecall.wav“ a „EcallMessages.ifo“).

2. Vytvořte zde svůj soubor ecall.wav (wav, PCM, 8kHz, mono, 8 bitů) s vlastní identifikační nahrávkou. Jako základ můžete použít stávající ecall.wav.
3. Klikněte na tlačítko „Load List“ a v adresáři vyberte soubor „EcallMessages.ifo“ – objeví se seznam zvukových hlášení (tady pouze jeden – ecall.wav), které budou nahrány do GLWV
4. Kliknutím na tlačítko „Send“ odešlete soubor do GLWV (přepíšete stávající „ecall.wav“ vlastním souborem) – průběh je indikován přibývajícím sloupcem v bargrafu.

### Změna obsahu zasílaných SMS zpráv.

1. Do zvoleného adresáře zkopírujte obsah adresáře „SMSs“ z ukázek (soubor „SMSs.txt“ a „SMSsupgrade.ifo“).
2. V textovém souboru SMSs.txt upravte text na pravé straně od „=“ podle svých požadavků. Text musí být bez diakritiky (háčeků a čárek), odřádkování („Enter“). Délka nesmí přesáhnout 100 znaků na jednu SMS.
3. Klikněte na tlačítko „Load List“ a v adresáři vyberte soubor „SMSsupgrade.ifo“ – v seznamu nahrávaného se objeví soubor textových zpráv.
4. Kliknutím na tlačítko „Send“ odešlete soubor do GLWV – průběh je indikován přibývajícím sloupcem v bargrafu.

### Upgrade fw GLWV

1. Soubor zip s upgradem rozbalte (i s adresářem) do adresáře, v kterém máte umístěn nastavovací program GLWVset.
2. Klikněte na tlačítko „Load List“ a v nahraném adresáři vyberte soubor „glwvupgrade.ifo“ – v seznamu nahrávaného se objeví soubor upgrade.
3. Kliknutím na tlačítko „Send“ odešlete soubor do GLWV – průběh je indikován přibývajícím sloupcem v bargrafu.



## Návrat z módu programování do pohotovostního módu „ON“ (opětovné spuštění GLWV)

Pokud máte vše potřebné nastaveno. Uložte vše tlačítkem „Save“ do GLWV.

GLWV znovu spustíte přepnutím programu do Módu „ON“ – kliknutím na tlačítko. Program vyšle signál do GLWV a čeká na odpověď (zobrazuje bargraf – viz obr.)

Program kontroluje stav GLWV a uvedení do provozu signalizuje přesunutím páčky do polohy „ON“

Push for activate



3

sec.



Emergency call

Pokud máte vše potřebné z parametrů nastaveno (netýká se činností na záložce „Support“, uložte vše tlačítkem „Save“ do GLWV. Průběh ukládání je opět signalizován bargrafem – viz obr.)

Protože se postupně přepisují popř. mažou všechny pozice na SIM, může tato činnost trvat (podle velikosti SIM) i několik minut. Ukončení práce je vždy signalizováno zmizením bargrafu.

V módu „OFF“ můžete kdykoliv znovu nahrát GLWV veškeré parametry do programu.

Parametry také můžete uložit či nahrát z PC

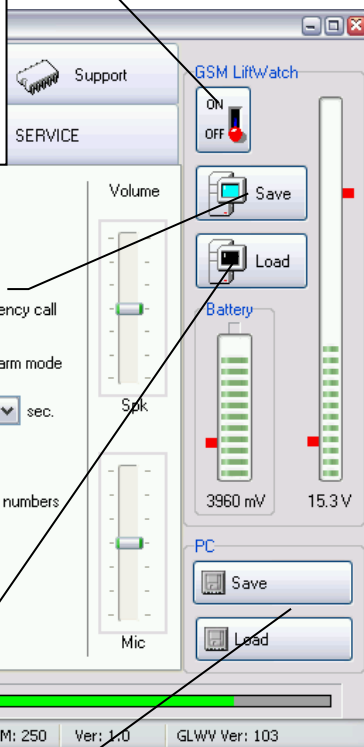

GDI se po restartu chová stejným způsobem, jako po zapnutí napájení (LED, hlasová informace)















## **Funkce Kalibrace akustické cesty.**

Pokud chcete použít funkci Test akustické cesty (viz nastavení) a používáte více připojených zařízení ReMic, zařízení má obtížné podmínky pro rozpoznávání stavu (je připojeno více mikrofonů a reproduktorů). V tomto případě je nutné měřit akustickou cestu v dobrém stavu (s konečným nastavením polohy ReMics a nastavením hlasitosti). Přístroj uloží naměřené hodnoty jako referenční hodnoty. Zařízení pak během zkoušky akustické cesty porovná tyto kalibrační hodnoty s řadami nově měřenými. Porovnání pak vyhodnocuje momentální odchylku parametrů akustické dráhy.

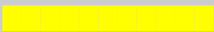
Kalibraci lze spustit pomocí SMS „START ACALIB“.

Pokud byl proveden odchozí hovor těsně před kalibrací (např. při testování přístroje nebo zařízení provádí funkci Automatický test), zařízení počká asi 2 minuty a poté provede kalibraci.

## Signalizace LED na GLWW

Modrá LED (PWR)		<b>Nepřetržitý svít</b> Zapnuté napájení GLWW <b>Nepřetržitý svít – led pouze žhne</b> GLWW napájen z vestavného záložního akumulátoru
		<b>Nesvítí</b> GLWW vypnut
Žlutá LED (GSM)		<b>Krátké blikání se střídou 2 sec.</b> inicializace GLWW (přihlašování do sítě, načítání aparam. atd.)
		<b>1 až 5x krátké bliknutí</b> GLWW v pohotovostním režimu, počet bliknutí odpovídá síle GSM signálu
		<b>Blikání dlouhý svít, krátká mezera</b> probíhá hovor (spojení)
		<b>Rychlé krátké bliknutí</b> posílání SMS zprávy
		<b>Nepřetržitý svít</b> GLWW je v programovacím režimu (mód "OFF")
Zelená LED (REL)		<b>Nepřetržitý svít</b> relé sepnuto
		<b>Nesvítí</b> relé rozepnuto
Zelená LED (IN1, IN2)		<b>Nepřetržitý svít</b> port zkratován k zemi (na portu napětí < 1V)
		<b>Nesvítí</b> port rozpojen (na portu napětí > 2V)
Žlutá LED (ACT)		<b>Nepřetržitý svít</b> aktivace nouzového volání po stisku tlačítka (kopíruje sepnutí I1 na ReMic)
		<b>Střídavé blikání 1 sec zel./čer.</b>
Zelená LED (CON)		Negativní výsledek automatického testu (spojení TESTx) - nová EN 81-28
		<b>Nepřetržitý svít</b> navázáno nouzové spojení s protistanicí (dispečinkem) (kopíruj e sepnutí I2 na ReMic)
Červená LED (ARM)		<b>Nepřetržitý svít</b> stisknuto tlačítka pro aktivaci nouzového spojení
Červená LED (USB)		<b>Nepřetržitý svít</b> GLWW propojeno USB kabelem s PC

## Tóny a hlasové zprávy GLWV

Kromě běžných tónů a signalizací GSM komunikace (vyzváněcí tón, obsazovací tón, různá hlášení operátora), má GLWV vlastní signalizaci činnosti.

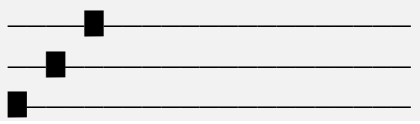
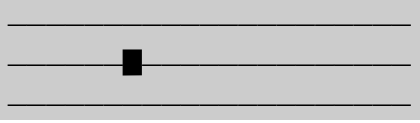
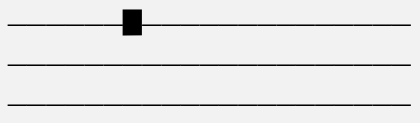
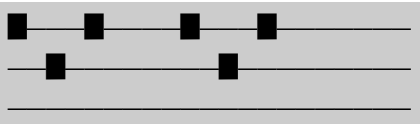
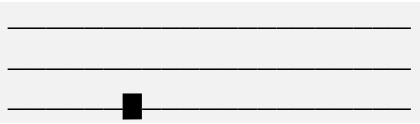
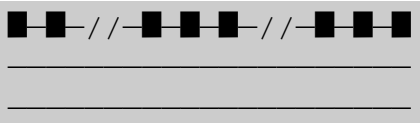
	<b>Trylek nahoru</b> start (restart) GLWV
	<b>Tón střední výšky</b> GLWV akceptovalo stisknutí tlačítka nouzového volání
	<b>Vysoký tón, jednou po vytočení čísla</b> GLWV při navazování spojení dostalo odpověď GSM sítě (např. navázáno spojení s protistanicí)
	<b>2x trylek</b> příjetí SMS zprávy
	<b>Nízký tón – chyba</b> GLWV zjistil chybu (např. nízké napájení, žádná reakce GS M na příkaz. Může reagovat restartem zařízení)
	<b>Pípnutí vysokým tónem se vzrůstajícím počtem pípnutí.</b> GLWV zjistil odpojení od GSM sítě (odpojená anténa, špatný signál...)
Hlášení ready.wav: „Zařízení v pohotovostním režimu“	GLWV po startu (restartu) je připraveno k provozu
Hlášení stop.wav: „Zařízení v programovacím režimu“	GLWV bylo programem přepnuto do režimu programování
Hlášení atest.wav: „Zvuková zkouška: 1, 2, 3, 4. Konec.“	GLWV testuje místní zvukovou cestu (GLWV-kabel do ReMic-reproduktor-mikrofon-kabel do GLWV). Hlášku nedoporučuje měnit - je odladěna na test zvukové cesty.

Hlášení block.wav: <b>„Nouzové volání je ještě blokováno. Zkuste, prosím, za chvíli.“</b>	Hlášení při stisku tlačítka nouzového volání a blokaci volání portem IN2
Hlášení ecall.wav: <b>„Nouzový komunikátor výtahu.“</b>	Hlášení při navázání nouzového spojení (vyzvednutí) s protistanicí (dispečinkem) rozsvítí se zelená LED (CON), sepne se port I2 na ReMic
Hlášení endcall.wav: <b>„Hovor je ukončen.“</b>	Hlášení po ukončení spojení zhasne zelená LED (CON), rozezne se port I2 na ReMic
Hlášení error.wav: <b>„Chyba.“</b>	Hlášení při chybě v systému
Hlášení nocall.wav: <b>„Spojení se nezdařilo. Zkuste, prosím, za chvíli znovu.“</b>	Hlášení v případě nenavázání spojení ani s jedním telefonní m číslem naprogramovaným v řadě MASTERx zhasne žlutá LED (ACT), rozezne se port I1 na ReMic
Hlášení nolog.wav: <b>„Nepřihlášen do sítě.“</b>	GLWV se nemůže přihlásit po startu do GSM sítě - pravděpodobně nepripojená anténa nebo příliš slabý signál
Hlášení nosim.wav: <b>„Není vložena SIM karta.“</b>	GLWV nezdetekovala vloženou SIM kartu - buď není vůbec nebo je špatně zasunuta.
Hlášení pin.wav: <b>„Chybný PIN.“</b>	Hlášení po startu v případě vložení SIM karty se zapnutým PINem jiným než 0000 nebo PINem odpovídajícím unikátnímu číslu GSM modulu (viz kapitola SIM PIN)
Hlášení test.wav: <b>„Pozor, toto je zkouška spojení.“</b>	Hlášení při testovacím spojení (volání z řady TESTx).
Hlášení timeout.wav: <b>„Pozor. Hovor bude ukončen.“</b>	Hlášení před automatickým ukončením spojení (po 5 minutách).
Hlášení wait.wav: <b>„Vytáčím. Vyčkejte.“</b>	Hlášení při aktivaci nouzového volání.

## GLWV se záložním akumulátorem

Pokud máte GLWV již se záložním akumulátorem v dodávce, před uvedením do provozu zkontrolujte, zda je přepínač akumulátoru ve spodní poloze (vypnuto).

**Neskladujte zařízení s vloženým akumulátorem, pokud není přepínač akumulátoru ve spodní poloze!**

Samovybíjením může dojít ke zničení akumulátoru, na které se nevztahuje záruka výrobce.

### Vkládání záložního akumulátoru:

- Používejte pouze akumulátory schválené výrobcem: Li-Ion 18650, 2000-2600mAh
- Dbejte na polaritu. Nikdy nevkładejte akumulátor obráceně! Může dojít ke zničení zařízení.



**POZOR na polaritu!  
+ akumulátoru je  
čepička izolovaná  
od pouzdra**

**Přepínač musí být ve  
spodní poloze!**



**Při otočené polaritě  
akumulátoru blikne nebo svítí  
červená LED.**



Pokud je vše v pořádku, připojte napájení a pak přesuňte přepínač do horní polohy. – Připojte záložní akumulátor do systému.

Vyzkoušejte správnou funkci záložního akumulátor odpojením hlavního napájení.

**Výrobce neručí za závady způsobené nedodržením předepsaného postupu.**

# Nejjednodušší zapojení s ReMicA1 bez optické signalizace

signalizace v kabině pouze hlasem, napájení ze systému výtahu.

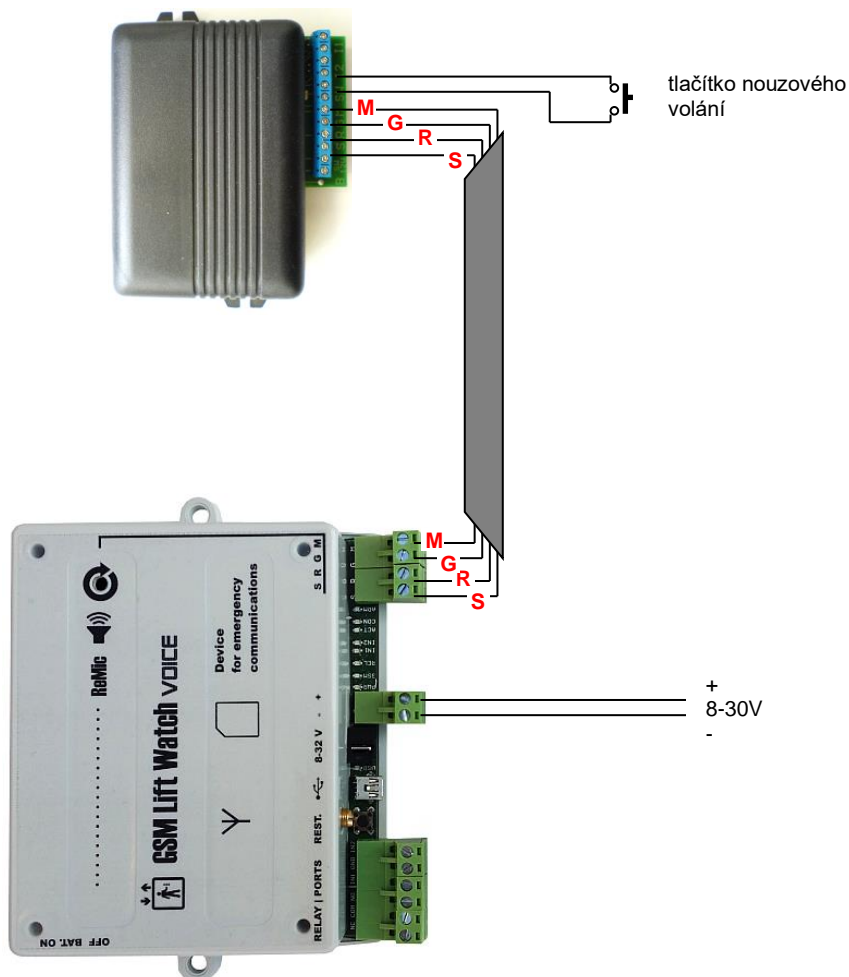



## Nejjednodušší zapojení s ReMicAS1 bez optické signalizace

Zapojení je stejné jako na předchozí stránce. Protože je zcela identické, další příklady, které budou pro ReMicA1, platí beze zbytku i pro ReMicAS1.

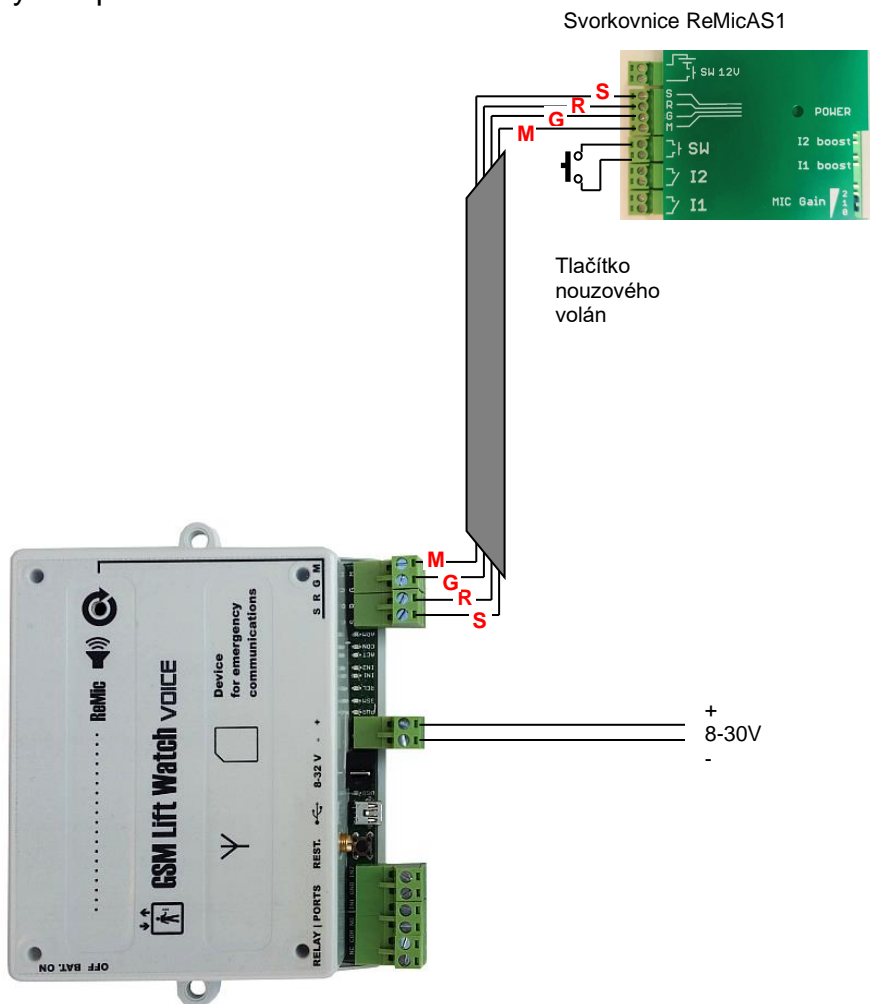

## Základní zapojení s ReMicA1 a signalizačními žárovkami napájení ze systému výtahu

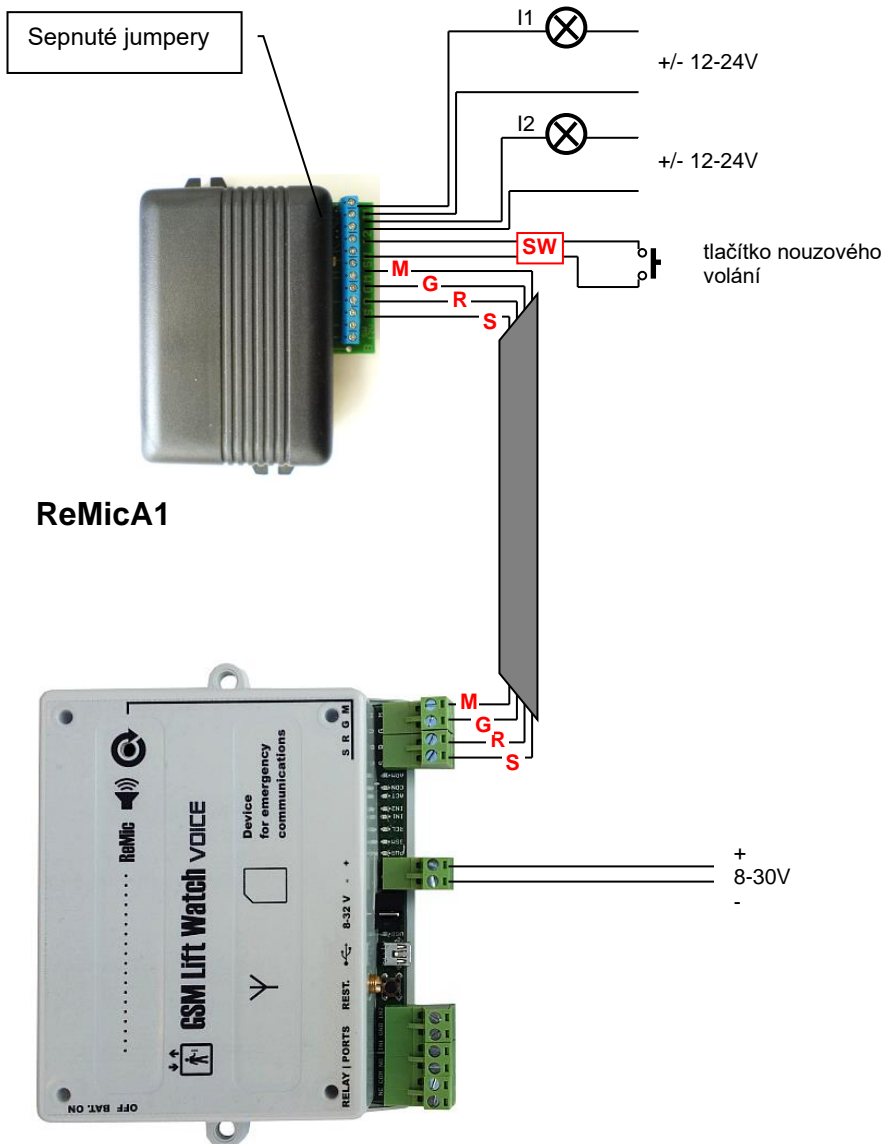

# Základní zapojení s ReMicA1 a signalizačními LED napájení ze systému výtahu

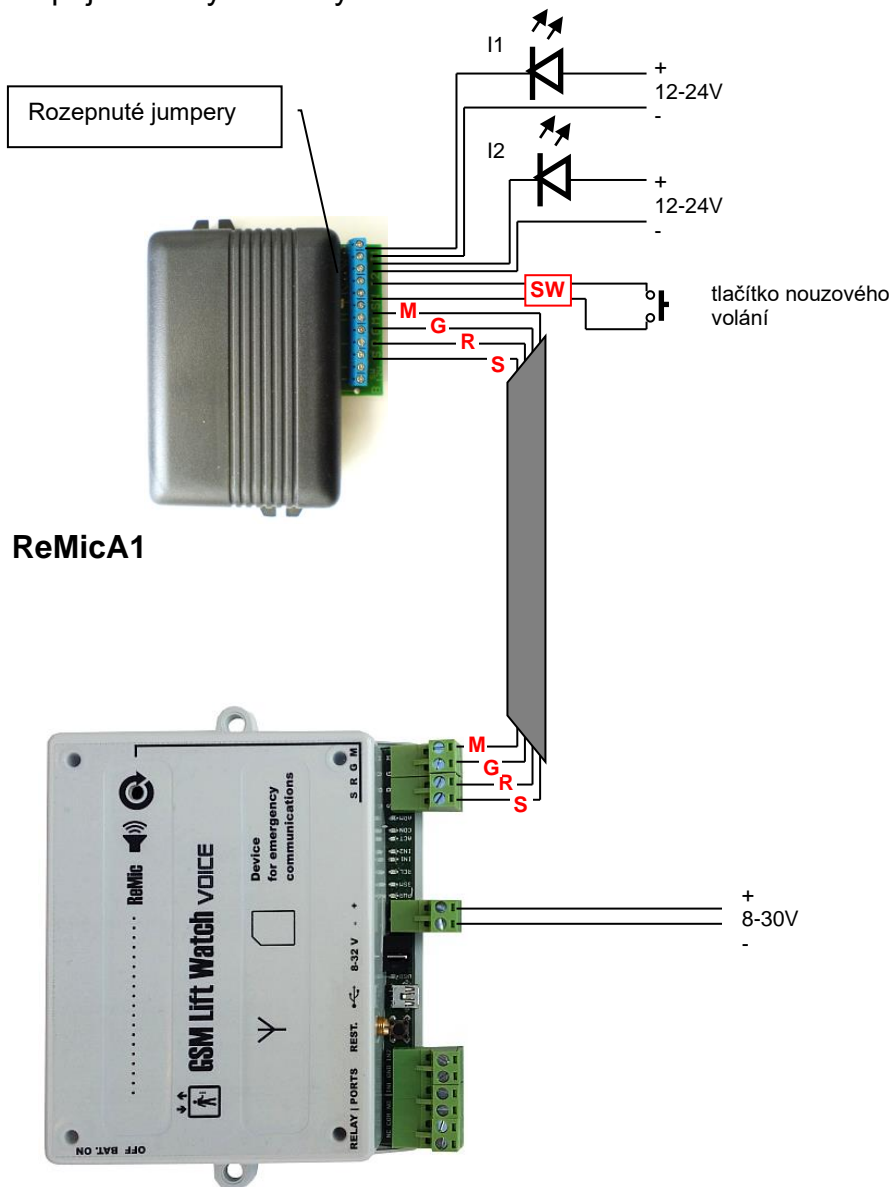

# Základní zapojení s ReMicA1 a řízení signalizace logickými vstupy tabla v kabině (proti zemi) napájení ze systému výtahu

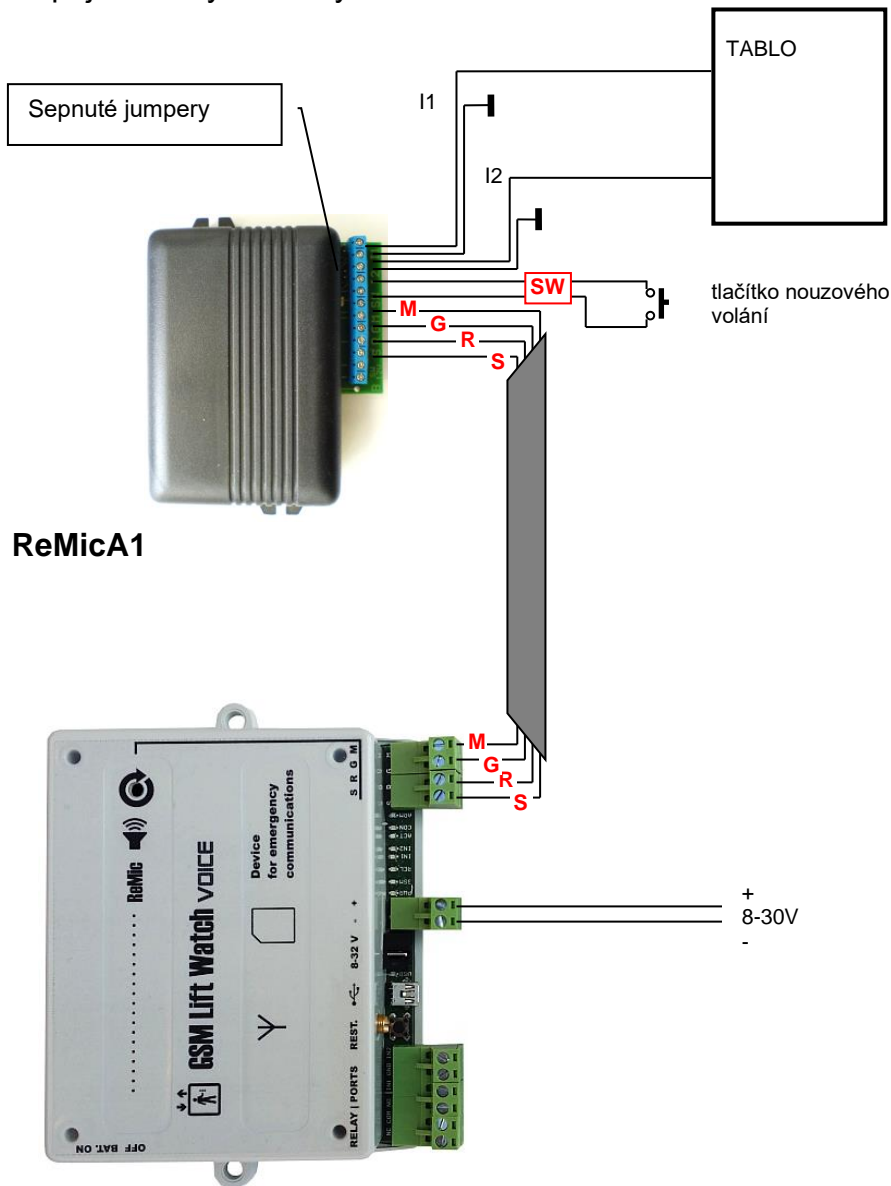

# Základní zapojení s ReMicL1 a signalizačními LED napájením ze systému výtahu (ReMicL1 je určen pouze pro přímé připojení LED)

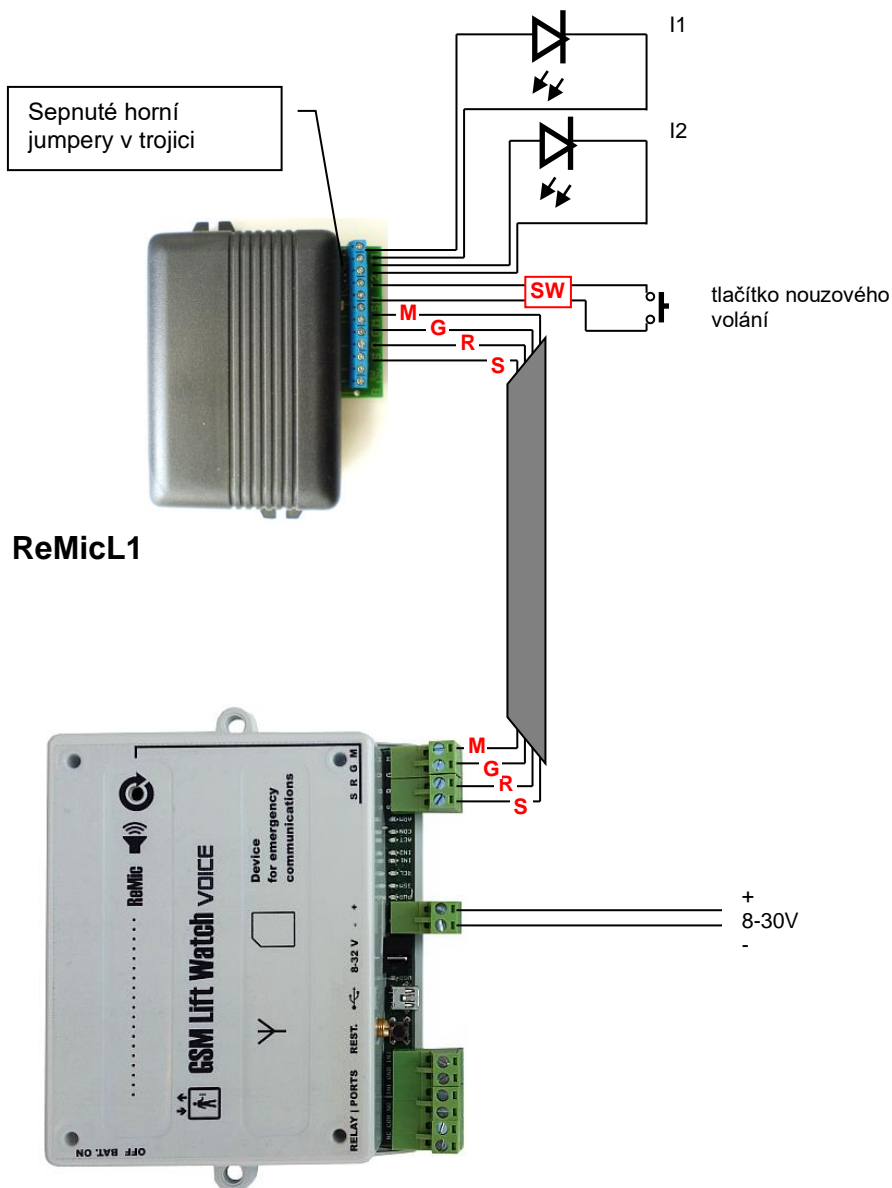

## Základní zapojení s napájením ze síťového adaptéru

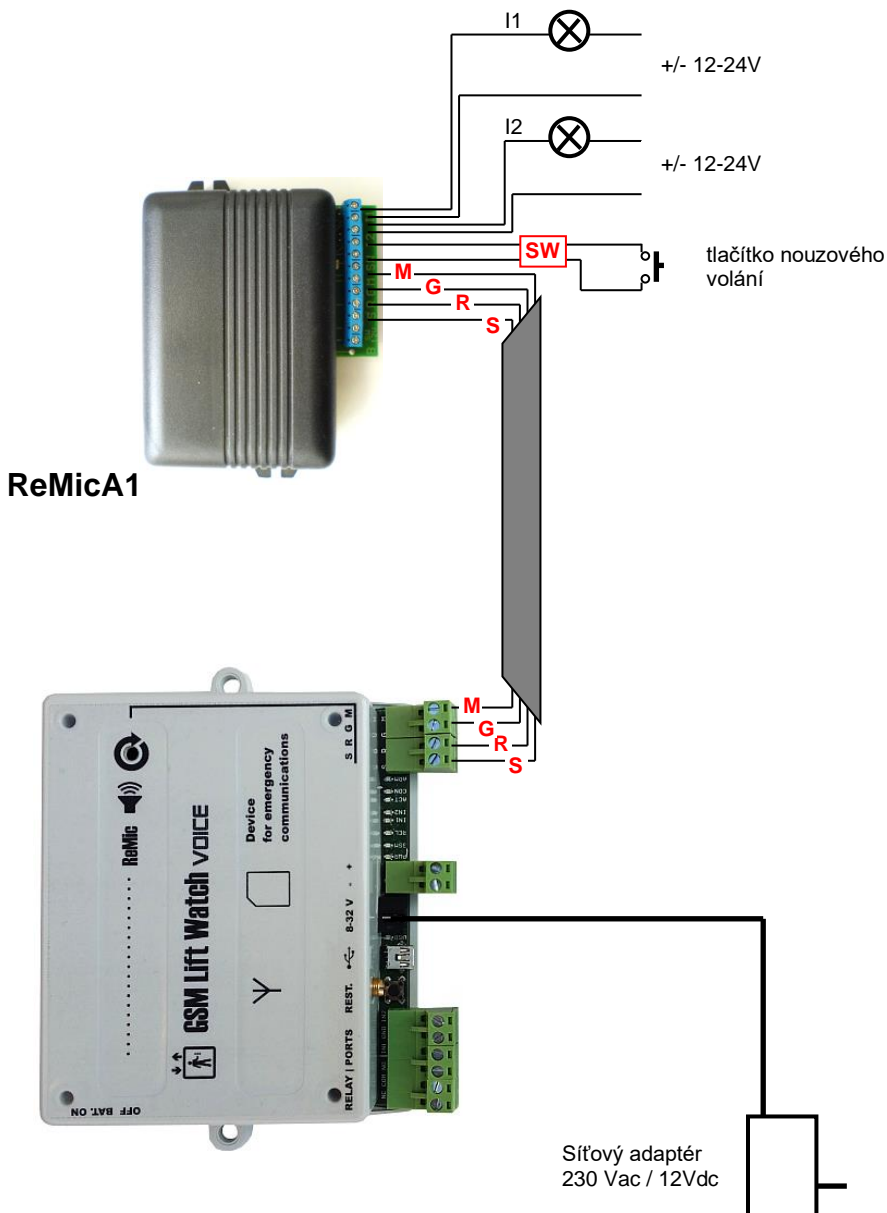

## Příklad zapojení s externím záložním akumulátorem a nabíječem

(Samozřejmě zařízení může obsahovat vestavný záložní akumulátor.)

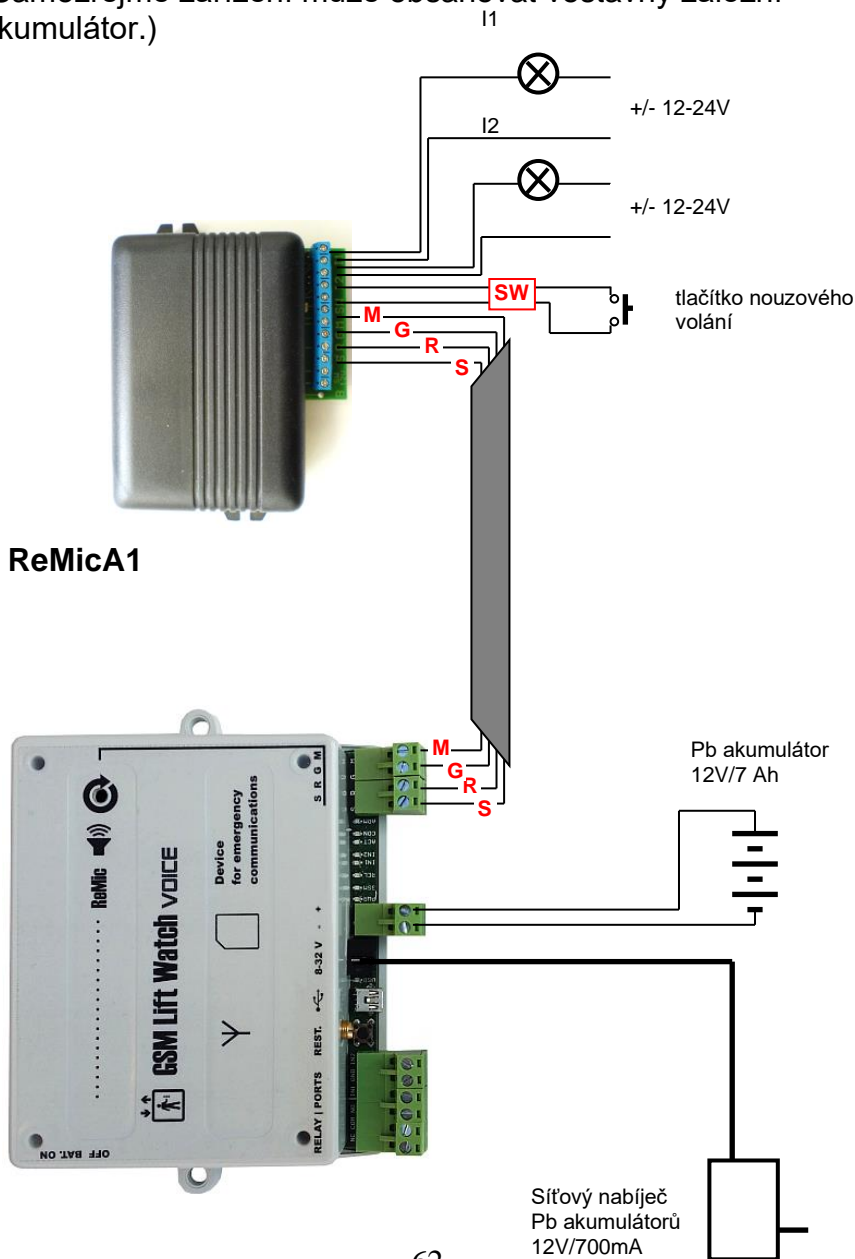

# Příklad zapojení pro komunikaci se strojnou (PREPOJ)

Komunikace v kabině

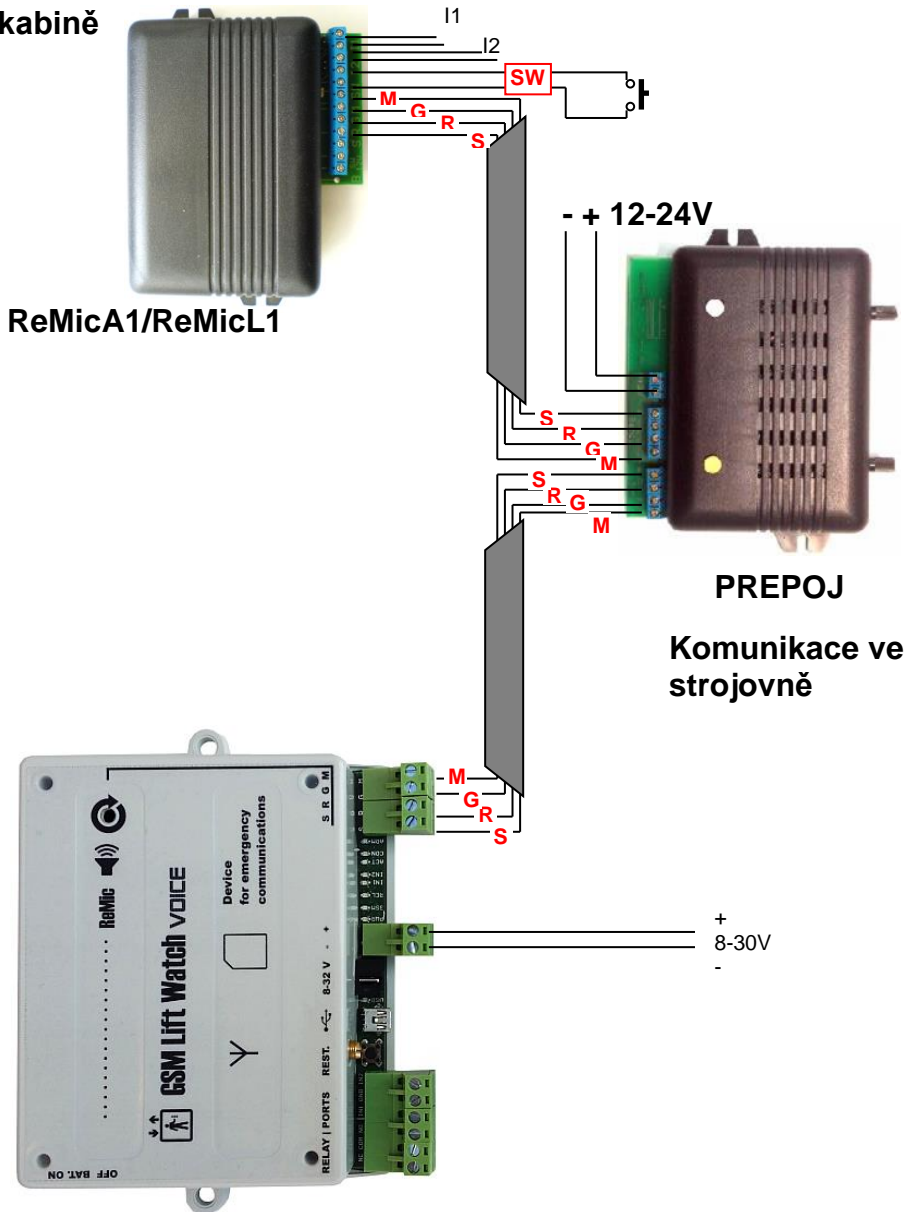



# Příklad zapojení pro komunikaci s kabinou, šachtou a strojvnou (dohromady lze připojit až 3ks ReMic)

**Komunikace v kabině - ReMicA(L)1**

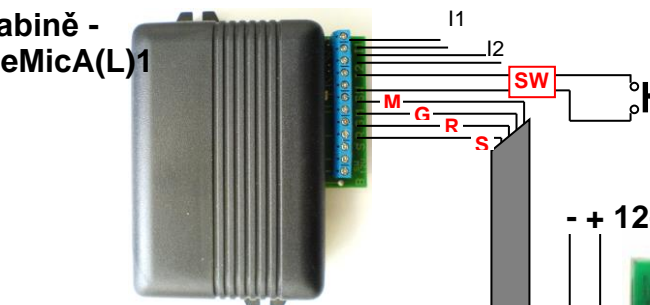

**Komunikace v šachtě - 2x ReMicB**

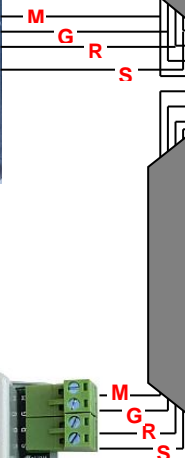

+ 12-24V



**PREPOJ**

**Komunikace ve strojvně**

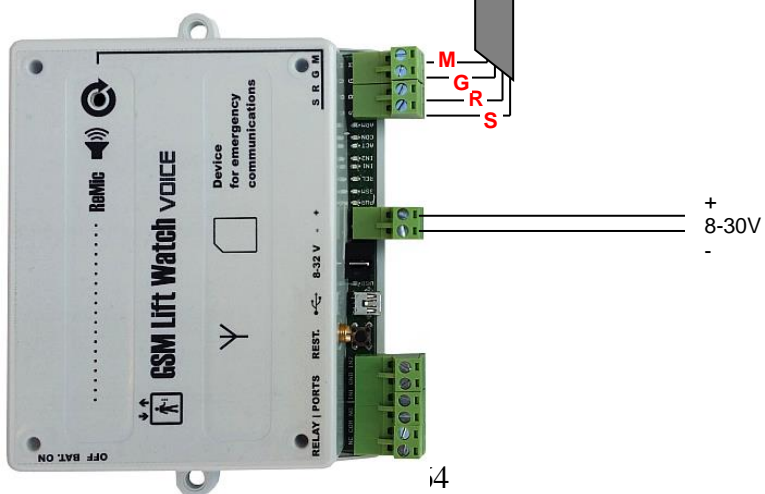

**Příklad zapojení aktivace pomocí galvanicky oddělených svorek spínače 12V ReMicA(L)1 – připojení na zvonek či sirénu.**

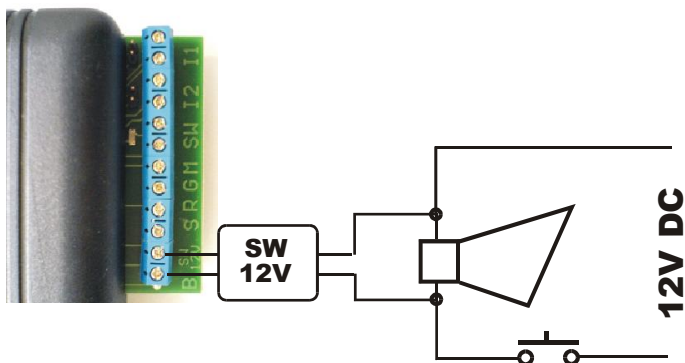

**Příklad zapojení sirény na relé v módu „tlačítko“ (Relé sepnuto po dobu stisku tlačítka)**

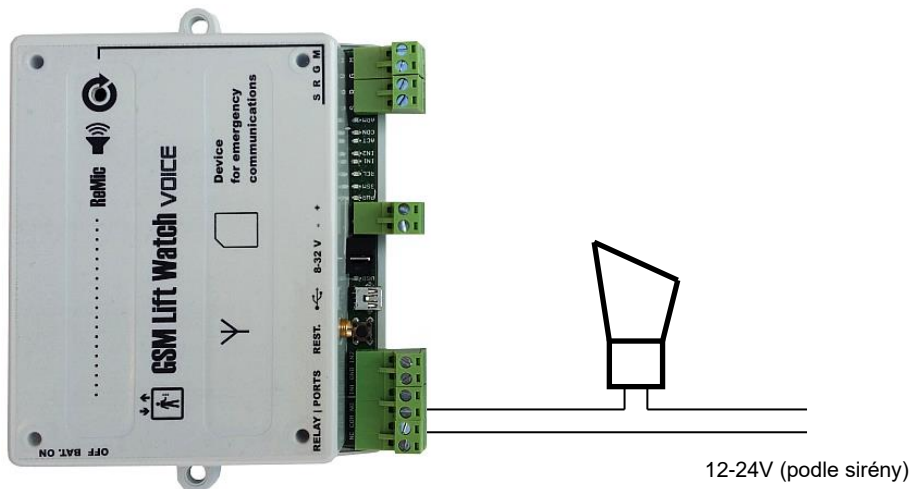

**Příklad zapojení tlačítka „servis“ s kontrolkou „potvrzení“**  
(Kontrolka se rozsvítí když GLWV přijme stisk tlačítka „servis“ a odešle SMS)

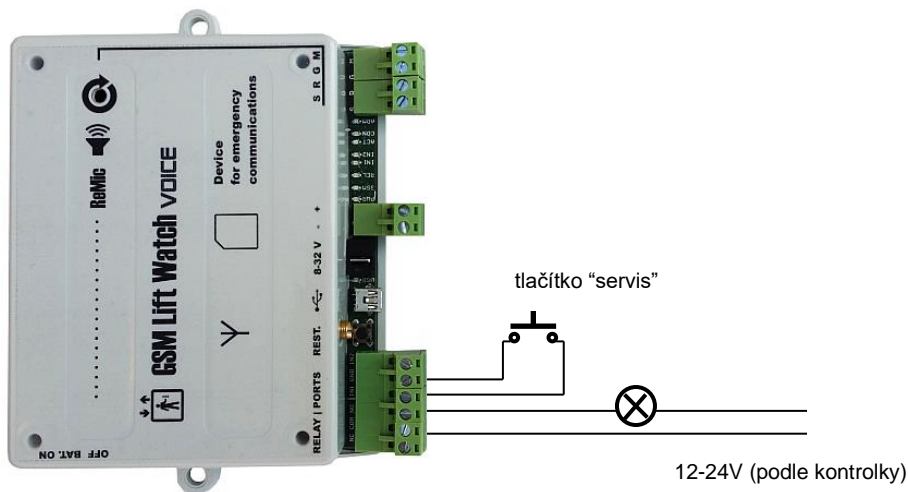



**ALPHA**  
Tech